

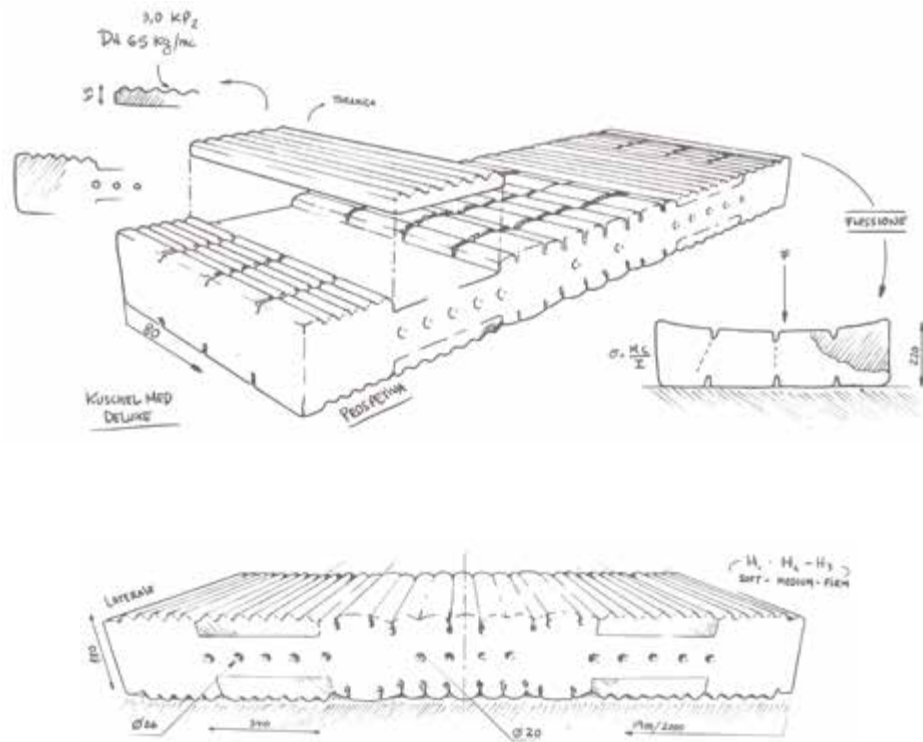

DIE URSPRÜNGE

Giovanni Falomo gründete mit seinem Sohn Ezio das Unternehmen, das seit 1962 Bettensysteme entwickelt und herstellt, die in der ganzen Welt bekannt sind und durch das Können italienischer Handwerksmeister realisiert werden.



INNOVATION

Stetig vorwärts

Das Bett ist eines der meistverwendete Möbelstücks, denn im Durchschnitt verbringt jeder Mensch etwa 1/3 seines Lebens im Bett.

Das bringt mit, dass es immer wieder Innovationen bei Bett-Systemen gibt.

Eine kontinuierliche Weiterentwicklung garantiert die besten Ergebnisse: die Strukturen der Federn, die Härtegrade und der Komfort des Aufbaus, die sorgfältige Auswahl der Materialien. Viele Arbeitsstunden, die in das Design, in die Labortests und in die Qualität der Verarbeitung, investiert werden.

Dafür steht Manifattura Falomo.



ITALIENISCHES DESIGN

für die Matratze

Manifattura Falomo stellt mit Ihrer Manufaktur das wahre „Made in Italy“ dar.

Qualitativ hochwertige Rohmaterialien für Bett-Systeme die in allen ihren Komponenten durchdacht sind.

Zertifizierte, atmungsaktive Materialien, körpergerechte Unterstützung, geräuscharme Federungen, stabile Bettrahmen, ergonomische und hygienisch sichere Kissen, und dazu das raffinierte, unverwechselbare Design, das Manifattura Falomo immer wieder von den Anderen unterscheidet.

A black and white photograph showing a hand holding a piece of textured fabric. The fabric has a distinct ribbed or quilted pattern. A dark label with white text is attached to the fabric. The background is a blurred, textured surface, possibly a bed or a large piece of fabric.

Die Suche
NACH
DEM BESTEN

Die Rohmaterialien

sorgfältig ausgewählt
und auf ökologisch nachhaltige Art und Weise verarbeitet.

UNSERE ZERTIFIKATE

HygCen®

HygCen® ist ein akkreditiertes internationales Prüflabor im Medizin- bzw. Hygienesektor. Die Kennzeichnung HygCen® ist in ganz Europa eine Garantie für Qualität und ein Begriff für maximale Hygiene, Weichheit und Hautverträglichkeit.



Öko-Tex Standard 100

Nur erfolgreich geprüfte Produkte erhalten das Label Oeko-Tex Standard 100. Diese Auszeichnung gewährleistet, dass keine gesundheitsgefährdenden Schadstoffe enthalten sind. Je länger ein Produkt in Kontakt mit der Haut bleibt, umso strenger sind die Kontrollen und die Anforderungen, die ein solches Produkt erfüllen muss. Klasse I ist die bestmögliche Zertifizierung, da sie Produkte betrifft, die in direkten Kontakt mit Babyhaut kommen. Alle Produkte mit FALOMO-Etikett sind Oeko-Tex Standard 100, Klasse 1 zertifiziert.



Reach

EU-Verordnung für die Eintragung, Bewertung, Ausstellung von Genehmigungen und/oder Beschränkungen beim Einsatz von Chemikalien.

Das System REACH verpflichtet alle Unternehmen, die Chemikalien herstellen und importieren, die Gefahren durch deren Einsatz zu bewerten und die entsprechenden Maßnahmen zu ergreifen, um die Risiken zu minimieren.

Die Verordnung soll ein hohes Schutzniveau für die menschliche Gesundheit und die Umwelt gewährleisten.



LGA

Manifattura Falomo hat das Zertifikat LGA-SCHADSTOFFGEPRÜFT erhalten, das aus einer Reihe von strengen Materialprüfungen besteht, um die Qualität unter verschiedenen Gesichtspunkten festzustellen. Die durchgeführten Labortests haben gezeigt, dass alle Produkte von Manifattura Falomo:

- die gesetzlichen Anforderungen problemlos erreicht oder übertroffen haben;
- eine "Formaldehydkonzentration" (0,01 ppm) aufweisen, die deutlich unter dem Grenzwert (0,03 ppm) liegt;
- keine krebserregenden Stoffe oder flüchtige organische Verbindungen festgestellt werden konnten, d.h., sie sind frei von für den menschlichen Körper schädlichen und giftigen Stoffen;
- bilden nach 7 Tagen keine unangenehme Gerüche



Aitex

Thermografischer Test zur Unterstützung der tatsächlichen thermischen Funktionalität von Memory Fresh Blue.



EINE WELT

Die man schützen muss!

Traditionelles Handwerk und modernste Fertigung unter Berücksichtigung der Umwelt.
Dafür steht Manifattura Falomo.

Dies bedeutet:

- Auswahl von Qualitätsmaterialien
- Verwendung von Bearbeitungstechniken ohne Umweltauswirkungen
- Keine Verwendung von schädlichen Stoffen
- Starke Ausrichtung auf Recycling
- Einsatz für die Anwendung von Energien erneuerbare Quellen

Diese Unternehmensvision charakterisiert auch das Verhältnis, welches das Unternehmen schon immer zu seinen Angestellten und Mitarbeitern hatte:

- Eine Arbeitsethik, die auf die Belohnung von Professionalität und Kompetenz ausgerichtet ist.
- Respekt gegenüber dem Menschen, seinen Rechte und seinen Bedürfnissen.
- Arbeitssicherheit als wichtigster Schutz jedes Arbeiters.
- Vertrauen in die Mitarbeiter und Lieferanten, um erfolgreich zu sein.



Eco-friendly



PREMIUM PARTNER

Fußball

2016-2017-2018-2019

Maniffattura Falomo betritt mit Udinese Calcio die große Bühne des Profifußballs. Gemeinsam mit dem Team wurde ein spezieller Topper entwickelt, der die Stützfunktion der Matratze optimiert und so die Kompression zwischen Matratze und Körperoberfläche reduziert, und so die Ruhephase der Spieler verbessert.

Die fruchtbare Zusammenarbeit mit Profisportlern hat es möglich gemacht, wichtige und funktionale Rückmeldungen zum Ruhesystem zu erhalten. Diese Feedbacks wurden erfasst und weiterentwickelt, um die gesamte Produktpalette zu verbessern.



Radfahren

Die Kombination von Maniffattura Falomo und Sport beginnt mit großartigem Radfahren anlässlich des Giro d'Italia und der Tour de France in Zusammenarbeit mit Latexco und dem Deceuninck Quick- Step-Radteam. Ein Team von Technikern fährt den Athleten auf jeder Etappe voran und positioniert in jedem Hotel die individuellen Matratzen für jede Etappe. Die Radfahrer können so von einem aufladenden und regenerierenden Schlaf profitieren, um die nächsten Etappen bestmöglich bewältigen zu können. Der Topper Sport Innergetic® wurde auch bei großen Klassikern wie Paris-Roubaix und die Flandern-Rundfahrt eingesetzt.



Basket

Die Forschungs- und Entwicklungstätigkeit umfasste kürzlich auch Basket in Zusammenarbeit mit dem APU-Team von Udine, das in der A2-Serie spielt.

Diese Vereinbarung ist auch ein Teil der Forschungs- und Entwicklungstätigkeiten, mit denen Sportler, die täglich erheblichen körperlichen Belastungen ausgesetzt sind, ihre Ruhesysteme testen können. Produkte von Manifattura Falomo wurden als hervorragende strategische Unterstützung für die Ermittlung der besten Leistung identifiziert.



Individuelle Leistungssporte

Manifattura Falomo unterstützt schon seit vielen Jahren auch individuelle Leistungssporte.

Manifattura
FALOMO®



FALOMO - INNENBEZUG INTERLOCK

Bei bestimmten hochwertigen Modellen ist ein zweiter hochwertiger Innenbezug vorgesehen.

Ein zusätzlicher Bezug, der sehr nützlich ist, wenn man den Außen-Bezug waschen muss und in der Zwischenzeit weiter auf der Matratze schlafen will.



RESPIRA



SOSTIENE ELASTICO

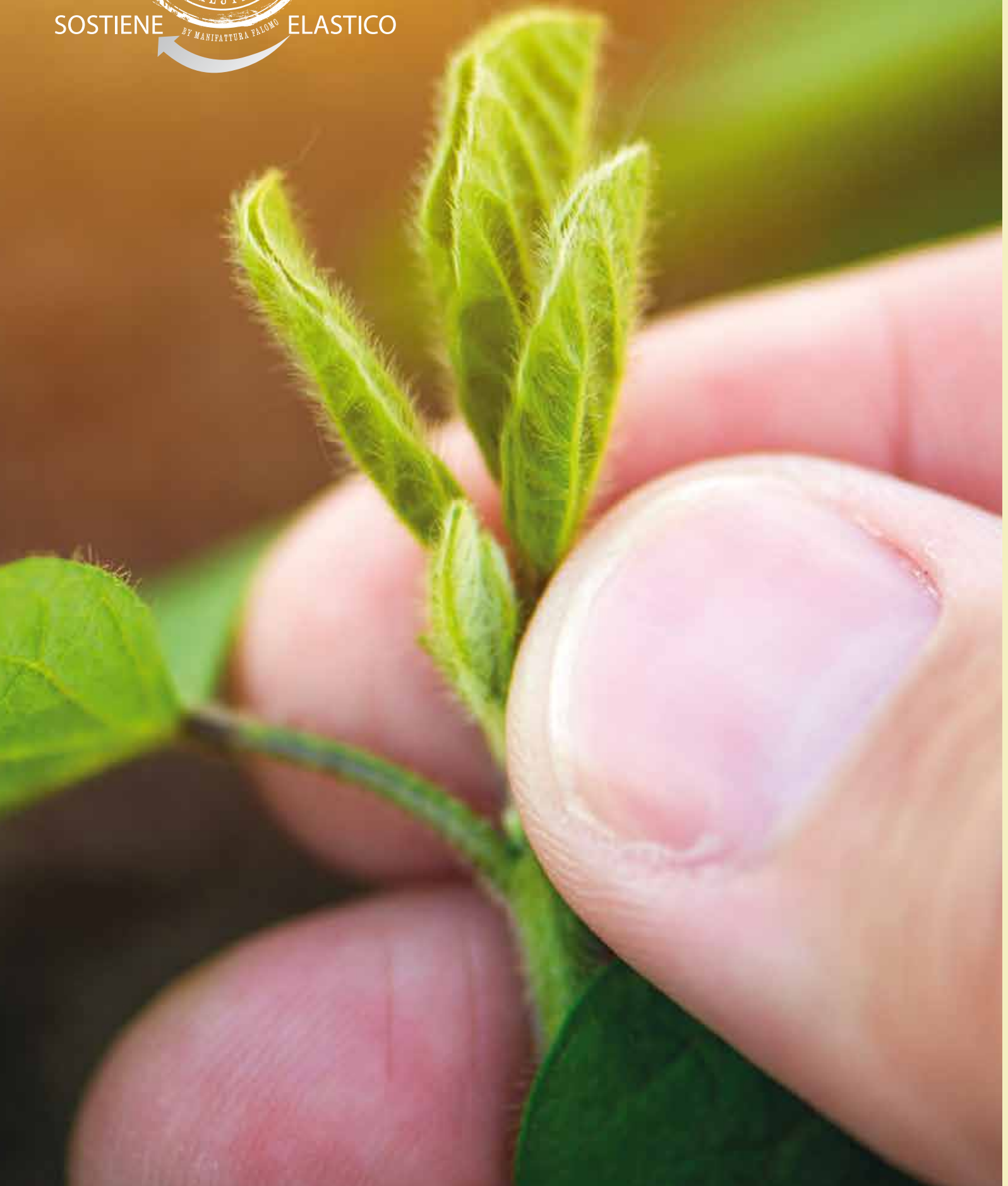



Das Matratzen-Sortiment Bio-Soja von Manifattura Falomo, mit erlesenem Design und ausgezeichneter Leistung, besteht aus Kernen mit verschiedener Struktur, um auf jedes Gewicht und jede Körperform optimal zu reagieren.

VORTEILE FÜR DIE GESUNDHEIT UND DEN MENSCHLICHEN KÖRPER

Die Struktur mit offenen und miteinander verbundenen Mikrozellen mit Sojaextrakten ermöglicht eine bessere.

Luftzirkulation und fördert ein gesundes Mikroklima, da die vom Körper produzierte überschüssige Feuchtigkeit beseitigt wird.

Die perfekte Temperatur, die im Bettsystem entsteht, trägt zur Qualität des Schlafes bei: bei hohen Temperaturen reagiert der Körper mit Schweißausbruch, bei niedrigeren Temperaturen werden die Muskeln angespannt und erzeugen unnötige Wärme.

Das unterschiedliche Liegeverhalten und die Druckverteilung in den kritischen Bereichen fördern die Durchblutung.

Weniger Positionsveränderungen während des Schlafes und eine natürliche Erholung ohne Druck auf die Wirbelsäule und die Glieder verbessern die Schlafqualität.

Ein Sortiment mit Matratzen, für die natürliche und vollständig nachwachsende Rohstoffe eingesetzt werden, basiert auf Sojaextrakt und Wasser:

EIN NATURPRODUKT

Soja ist ein natürlicher Rohstoff, der angebaut wird, und somit eine konkrete Hilfe für die Umwelt ist.

HYGIENISCH UNBEDENKLICH

Soja ist nicht toxisch, verursacht keine Irritationen oder Allergien. Es wirkt der Bildung von Bakterien und Schimmel entgegen. Daneben ist es nach Öko-Tex Standard 100 in Klasse I zertifiziert und daher auch für Babys optimal.

Der Verformbarkeitsindex liegt bei allen von Manifattura Falomo hergestellten Sojaschäume bei weniger als 1%.

Manifattura
FALOMO®



...PERFEKTE ANPASSUNG

PHYSIOCLIMA[®] *gel*

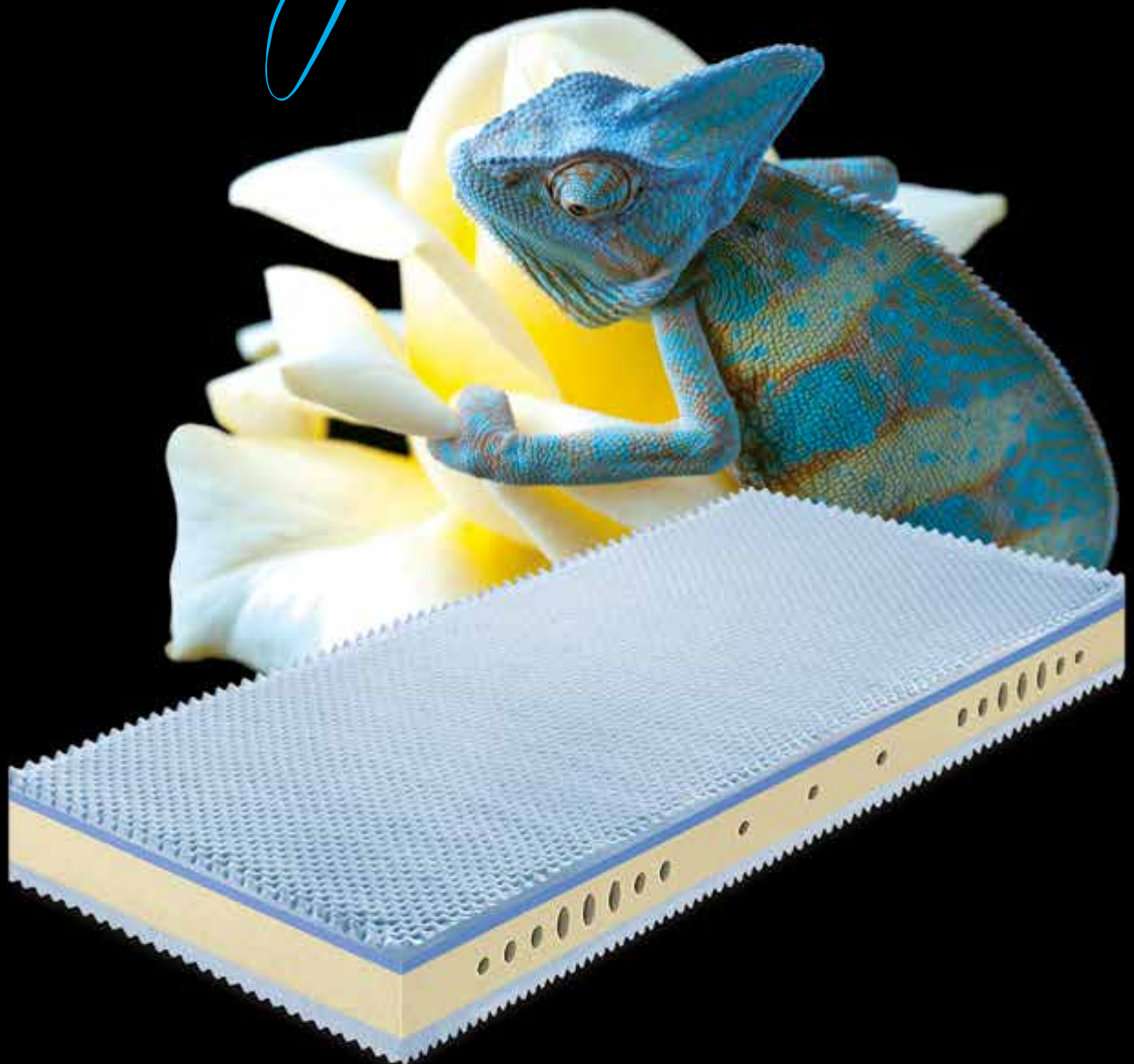

FALOMO[®]
Manufaktur

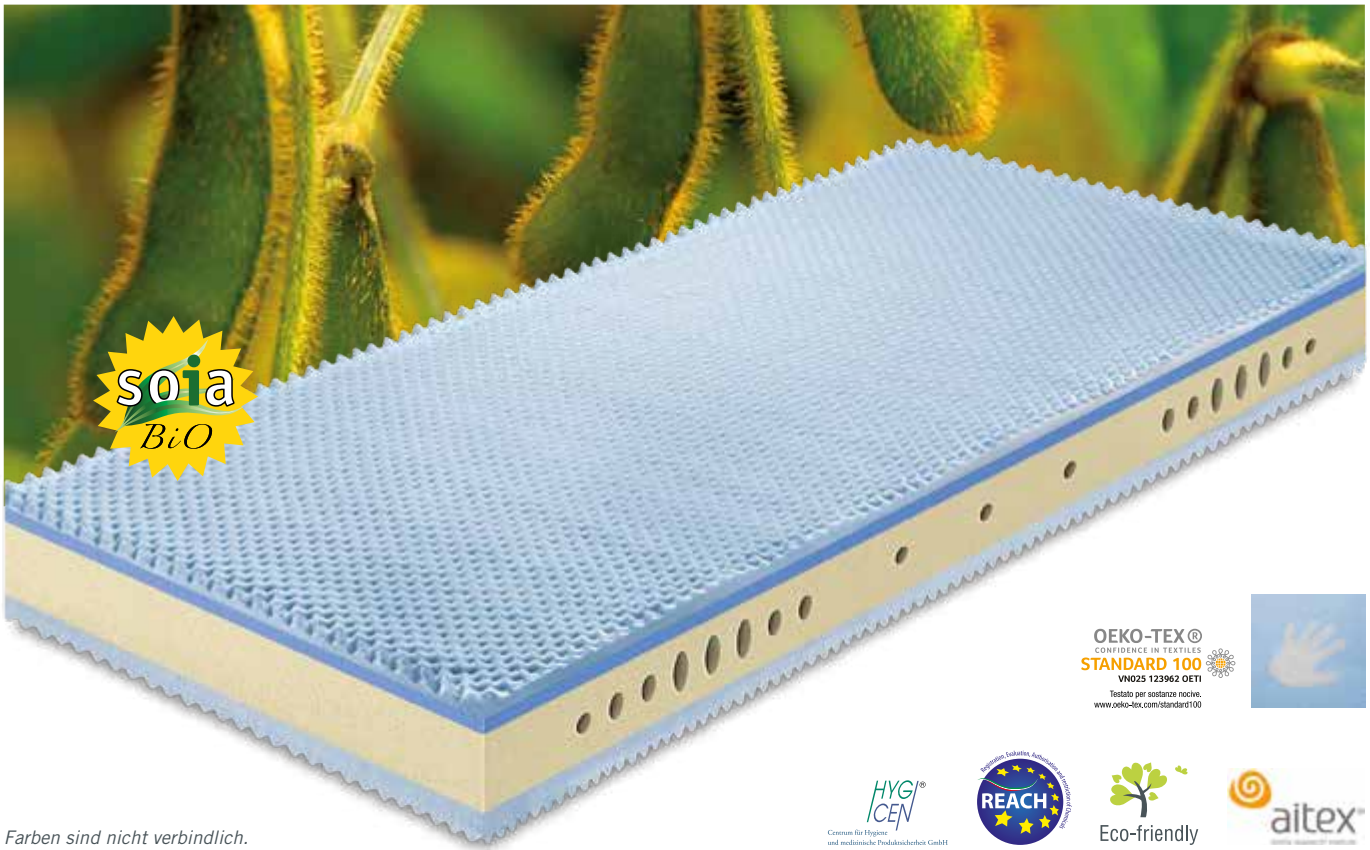

Farben sind nicht verbindlich.

PHYSIO CLIMA GEL

Kernhöhe: 20 cm
Gesamthöhe: 23 cm

Die mit Noppenprofil gefertigte Oberseite ist aus Physio Clima® Gel: höchst atmungsaktiv, wärmeempfindlich und wärmeregulierend.

Die zweite Schicht aus 2 cm Memory Fresh Blue passt sich dem menschlichen Körper perfekt an und reguliert die Temperatur aus dem Inneren heraus.

Die dritte Schicht eingeteilt in 7 Zonen, ist aus Soja-Bio Schaum im RG 50 kg/m³ welche eine optimal punktuelle Unterstützung garantiert, und eine Druckentlastung am ganzen Körper ermöglicht.

3 cm starker genoppeter Aquatech® - Schaum mit hohem Raumgewicht bildet die Basis der Matratze und dient als Tragfläche für alle Lattenrost-Arten, inklusive Tellerrahmen, Federholzrahmen und elektrisch verstellbare Lattenroste. Die Luftzirkulation wird durch die vielen Luftkanäle und die offenporige Zellstruktur der Materialien gewährleistet. Die Zertifikate beziehen sich auf Stoff, Schaumstoff und Polstermaterial.



Der Seidenbezug ist mit 300 gr/m² atmungsaktiver Klimafaser und 100 gr/m² Merino-Schafwolle versteppt. Die besonders gut temperaturregulierende Merinoschafwolle ist für alle Jahreszeiten geeignet: frisch im Sommer und wärmend im Winter. Dank seinem extrem hohen Feuchtigkeitstransport sorgt die Merino-Schafwolle für ein trockenes Schlafklima. Rundumlaufendes Klimaband für optimale Kernbelüftung. Teilbarer Reißverschluss, waschbar bis 60°C, 4 Kunstlederwendegriffe.

H₂H₃H₄
HÄRTEGRADE

7
LIEGEZONEN

SOIA

MEMORY FRESH
BLUE

GEL

SEIDE

MERINOS

REISSVERSCHLUSS
4-SEITEN

WASCHBAR
60°

Manifattura
FALOMO®



Farben sind nicht verbindlich.



KUSCHELMED®

Kernhöhe: 18 cm
Gesamthöhe: 21 cm

Dieser Kern wurde Ende der neunziger Jahren in Zusammenarbeit mit dem Institut für Ergonomie in München entworfen und ist seit dem ein Top Seller. Der extrem ergonomische Kern ist aus einem einzigen Stück Bio-Soja-Kaltschaum in RM 60 kg/m³ geschnitten, mit 7 körpergerechten Funktionszonen und einen aufwendigen Würfelschnitt. Dadurch bietet dieser Kern eine hohe Flexibilität und erleichtert eine korrekte Position während dem Schlaf. Der Bio-Soja-Kaltschaum garantiert aufgrund seiner offeneren Zellstruktur eine besonders gute Luftzirkulation.



BIELASTIC MED 95° ist ein Verbundstoff mit allen Eigenschaften der Baumwolle. Es hält im Winter die Wärme zurück und gibt Frische im Sommer. Es erzeugt ein trockenes Mikroklima, indem die Feuchtigkeit nach außen abgegeben wird und ist bis zu 250 Mal bei 95°C waschbar. Ideal für Milbenallergiker, da Milben bei 90°C innerhalb von 1 Minute sterben. BIELASTIC MED 95 ist dank der doppelten Elastizität noch weicher und anpassbar.

FALOMO-ERGONOMIE-PROJEK: mit diesem Multi-Griff kann man die Matratze aus jeder Position drehen und wenden.
Rundumlaufendes Klimaband für optimale Kernbelüftung.
Teilbarer Reißverschluss, damit man die 2 Seiten auch separat waschen kann.
Waschbar bis 95°C.

FALOMO-Innenbezug Interlock: Ein zusätzlicher hochwertiger Innenbezug. Dieser Bezug ist besonders zweckmäßig, wenn der Bezug gewaschen werden soll, ohne dass man auf die Benutzung der Matratze zu verzichtet.

H1
H2 H3
HÄRTEGRADE

7
LIEGEZONEN

SOIA

BIELASTIC
MED 95°

SOLOTEX™

FALOMO ERGONOMIE
PROJEKT

MILBENSCHUTZ

REISSVERSCHLUSS
4-SEITEN

95°
WASCHBAR

Manifattura
FALOMO®



Farben sind nicht verbindlich.



KUSCHELMED® DE LUXE

Kernhöhe: 18 cm
Gesamthöhe: 21 cm

Dieser Kern wurde Ende der neunziger Jahren in Zusammenarbeit mit dem Institut für Ergonomie in München entworfen und ist seit dem ein Top Seller. Der extrem ergonomische Kern ist aus einem einzigen Stück Bio-Soja-Kaltschaum in RM 60 kg/m³ geschnitten, mit 7 körpergerechten Funktionszonen und einen aufwendigen Würfelschnitt. Dadurch bietet dieser Kern eine hohe Flexibilität und erleichtert eine korrekte Position während dem Schlaf. Der Bio-Soja-Kaltschaum garantiert aufgrund seiner offenporiger Zellstruktur eine besonders gute Luftzirkulation. Im Schulterbereich befinden sich 2 FEEL HD-Einsätze die der Schulterzone ein noch weiches Liegegefühl geben.



BIELASTIC MED 95° ist ein Verbundstoff mit allen Eigenschaften der Baumwolle. Es hält im Winter die Wärme zurück und gibt Frische im Sommer. Es erzeugt eine trockenes Mikroklima, indem die Feuchtigkeit nach außen abgegeben wird und ist bis zu 250 Mal bei 95°C waschbar. Ideal für Milbenallergiker, da Milben bei 90°C innerhalb von 1 Minute sterben. BIELASTIC MED 95 ist dank der doppelten Elastizität noch weicher und anpassbar.

FALOMO-ERGONOMIE-PROJEK: mit diesem Multi-Griff kann man die Matratze aus jeder Position drehen und wenden
Rundumlaufendes Klimaband für optimale Kernbelüftung.
Teilbarer Reißverschluss, damit man die 2 Seiten auch separat waschen kann.
Waschbar bis 95°C.

FALOMO-Innenbezug Interlock: Ein zusätzlicher hochwertiger Innenbezug. Dieser Bezug ist besonders zweckmäßig, wenn der Bezug gewaschen werden soll, ohne dass man auf die Benutzung der Matratze zu verzichtet.

H1
H2
H3
HÄRTEGRADE

7
LIEGEZONEN

SOIA

F
FEEL HD

BIELASTIC

SOLOTEX™

FALOMO ERGONOMIE
PROJEKT

MILBENSCHUTZ

REISSVERSCHLUSS
4-SEITEN

95°
WASCHBAR

Manifattura
FALOMO®



Farben sind nicht verbindlich.

CHARISMA

Kernhöhe: 18 cm
Gesamthöhe: 21 cm

Aufwändige 7-Zonen-Soja Bio Kaltschaum mit hohem Raumgewicht, RG 40/50, für besonders gute Punkteelastizität. Sandwichaufbaukern mit spezieller Würfelschnitttechnik, der Längs- und Querluftkanäle hat. Die Innenschicht ist stützend, sowie dauerhaft tragfähig. Mehrschichtkern für ein angenehm weiches Einsinken und die notwendige Körperunterstützung. Die Luftzirkulation wird durch vertikaler Schnitte und querprofilierem Kern, die offenporige Soja Bio Zellstruktur und der AIRTEX Einsatz gewährleistet. Anatomischer Rückeneinsatz 3D im Beckenbereich:
- flexibel - Atmungsaktiv - weich - Formtreu



BIELASTIC MED 95° ist ein Verbundstoff mit allen Eigenschaften der Baumwolle. Es hält im Winter die Wärme zurück und gibt Frische im Sommer. Es erzeugt eine trockenes Mikroklima, indem die Feuchtigkeit nach außen abgegeben wird und ist bis zu 250 Mal bei 95°C waschbar. Ideal für Milbenallergiker, da Milben bei 90°C innerhalb von 1 Minute sterben. BIELASTIC MED 95 ist dank der doppelten Elastizität noch weicher und anpassbar.

FALOMO-ERGONOMIE-PROJEK: mit diesem Multi-Griff kann man die Matratze aus jeder Position drehen und wenden
Rundumlaufendes Klimaband für optimale Kernbelüftung.
Teilbarer Reißverschluss, damit man die 2 Seiten auch separat waschen kann.
Waschbar bis 95°C.

**SOFT
MEDIUM
FIRM**
HÄRTEGRADE

7
LIEGEZONEN

SOIA

BIELASTIC
MED 95°

SOLOTEX™

FALOMO ERGONOMIE
PROJEKT

MILBENSCHUTZ

REISSVERSCHLUSS
4-SEITEN

WASCHBAR
95°

Manifattura
FALOMO®



Farben sind nicht verbindlich.



WELLVET ERGO 20

Kernhöhe: 20 cm
Gesamthöhe: ca. 23 cm

Soja-Bio-Kaltschaumkern RG 50 mit 7 körpergerechte Funktionszonen. Hochwertiger und ergonomisch geschnittener Kern mit Längs- und Querschnitten, passt sich jeder Körperform an. Schulterzonen mit Löchern versehen, für eine gute Schultereinsinktiefe. Es werden separat 2 steifere Schaum-Zylinder mitgeliefert die eine Personalisierung der Lordose ermöglichen.



Der Seidenbezug ist mit 250 gr/m² atmungsaktiver Klimafaser und 100 gr/m² Merino-Schafwolle versteppt. Die besonders gut temperatenausgleichende Merinoschafwolle ist für alle Jahreszeiten geeignet: frisch im Sommer und wärmend im Winter. Dank seinem extrem hohen Feuchtigkeitstransport sorgt die Merino-Schafwolle für ein trockenes Schlafklima. Rundumlaufendes Klimaband für optimale Kernbelüftung. Teilbarer Reißverschluss, 4 Kunstlederwendegriffe. Waschbar bis 60°C.



Manifattura
FALOMO®



Farben sind nicht verbindlich.



WELLVET ERGO 18

Kernhöhe: 18 cm
Gesamthöhe: ca. 21 cm

Soja-Bio-Kaltschaumkern RG 50 mit 7 körpergerechte Funktionszonen. Hochwertiger und ergonomisch geschnittener Kern mit Längs- und Querschnitten, passt sich jeder Körperform an. Schulterzonen mit Löchern versehen, für eine gute Schulterereinsinktiefe. Es werden separat 2 steifere Schaum-Zylinder mitgeliefert die eine Personalisierung der Lordose ermöglichen.



Der Seidenbezug ist mit 250 gr/m² atmungsaktiver Klimafaser und 100 gr/m² Merino-Schafwolle versteppt. Die besonders gut temperatenausgleichende Merinoschafwolle ist für alle Jahreszeiten geeignet: frisch im Sommer und wärmend im Winter. Dank seinem extrem hohen Feuchtigkeitstransport sorgt die Merino-Schafwolle für ein trockenes Schlafklima. Rundumlaufendes Klimaband für optimale Kernbelüftung. Teilbarer Reißverschluss, 4 Kunstlederwendegriffe. Waschbar bis 60°C.



Manifattura
FALOMO®



Farben sind nicht verbindlich.

WELLVET ERGO 15

Kernhöhe: 15 cm
Gesamthöhe: ca. 18 cm

Soja-Bio-Kaltschaumkern RG 50
mit 7 Körpergerechte Funktionszonen
Hochwertiger und ergonomisch geschnittener
Kern mit Längs- und Querschnitten, passt sich
jeder Körperform an.
Schulterzonen mit Löchern versehen,
für eine gute Schultereinsinktiefe.



Der Seidenbezug ist mit 250 gr/m² atmungsaktiver Klimafaser und 100 gr/m² Merino-Schafwolle versteppt. Die besonders gut temperatenausgleichende Merinoschafwolle ist für alle Jahreszeiten geeignet: frisch im Sommer und wärmend im Winter. Dank seinem extrem hohen Feuchtigkeitstransport sorgt die Merino-Schafwolle für ein trockenes Schlafklima. Rundumlaufendes Klimaband für optimale Kernbelüftung.
Teilbarer Reißverschluss,
4 Kunstlederwendegriffe.
Waschbar bis 60°C.

H2
H3 H4
HÄRTEGRADE

7
LIEGEZONEN

SOIA

SEIDE

MERINOS

REISSVERSCHLUSS
4-SEITEN

WASCHBAR
60°

Manifattura
FALOMO®

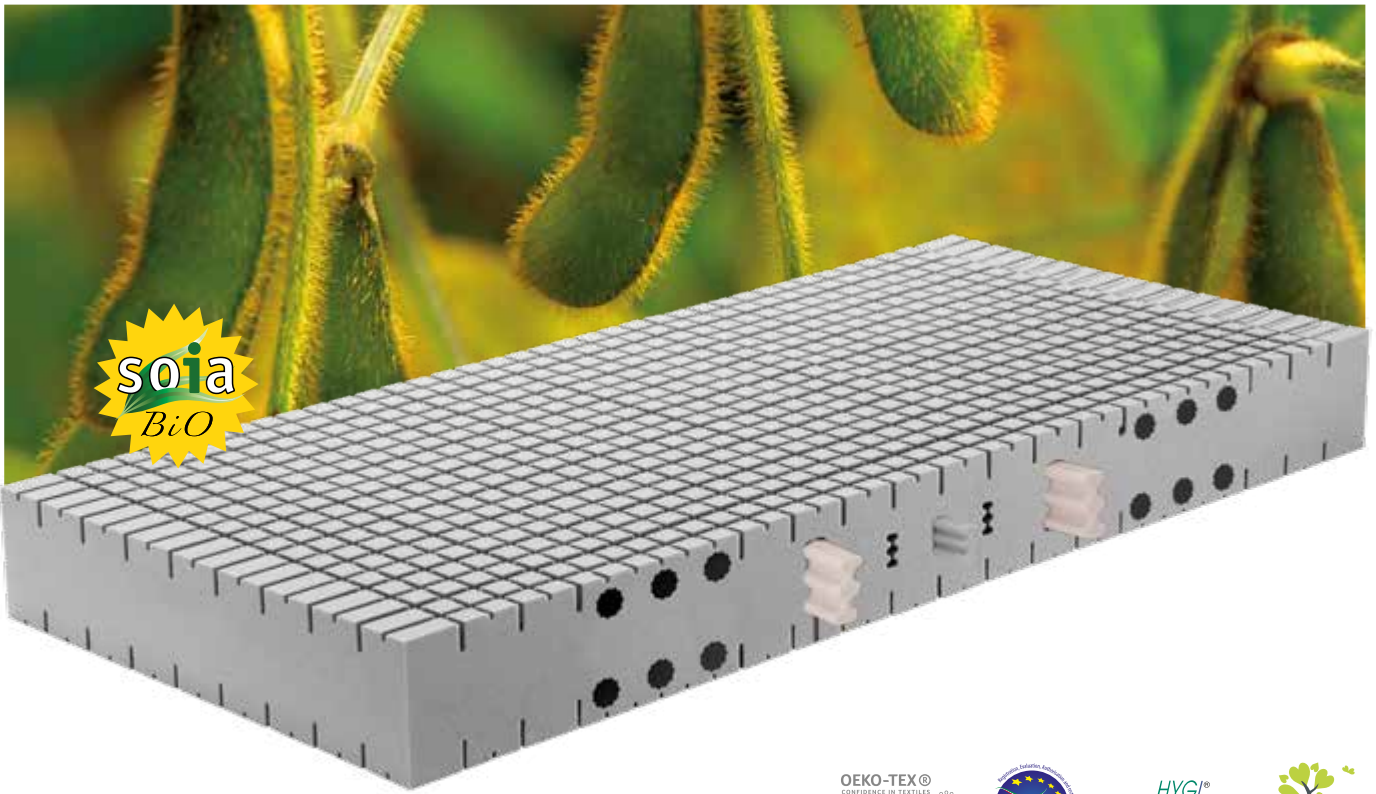

Farben sind nicht verbindlich.



SIENA

Kernhöhe: 20 cm
Gesamthöhe: 23 cm

Ergonomischen Kern aus Soja-Bio Schaum im RG 50 kg/m³, mit 7 körpergerechter Funktionszonen. Der Soja-Bio Schaum hat aufgrund seiner offenporigen Zellstruktur eine besonders gute Luftzirkulation. Sehr aufwendige Micro-Oberflächenprofilierung in Längs – und Querrichtung und effektive Druckentlastung der Schulterzone durch horizontale Luftkanäle. Gute Lordose Unterstützung durch einen Formschaumteil mit sehr hoher Wirksamkeit in der Körperkomfortzone.



Der Seide Bezug ist mit 250 gr/m² atmungsaktiver Klimafaser und 100 gr/m² Merino-Schafwolle versteppt. Die besonders gut temperaturnausgleichenden Merinoschafwolle, ist in alle Jahreszeiten geeignet: frisch im Sommer und wärmend im Winter. Dank seinen extrem hohen Feuchtigkeitstransport sorgt die Merino-Schafwolle für ein Trockenes Schlafklima. Rundumlaufendes Klimaband für optimale Kernbelüftung. Teilbarer Reißverschluss, waschbar bis 60°C, 4 Kunstlederwendegriffe.



Manifattura
FALOMO®

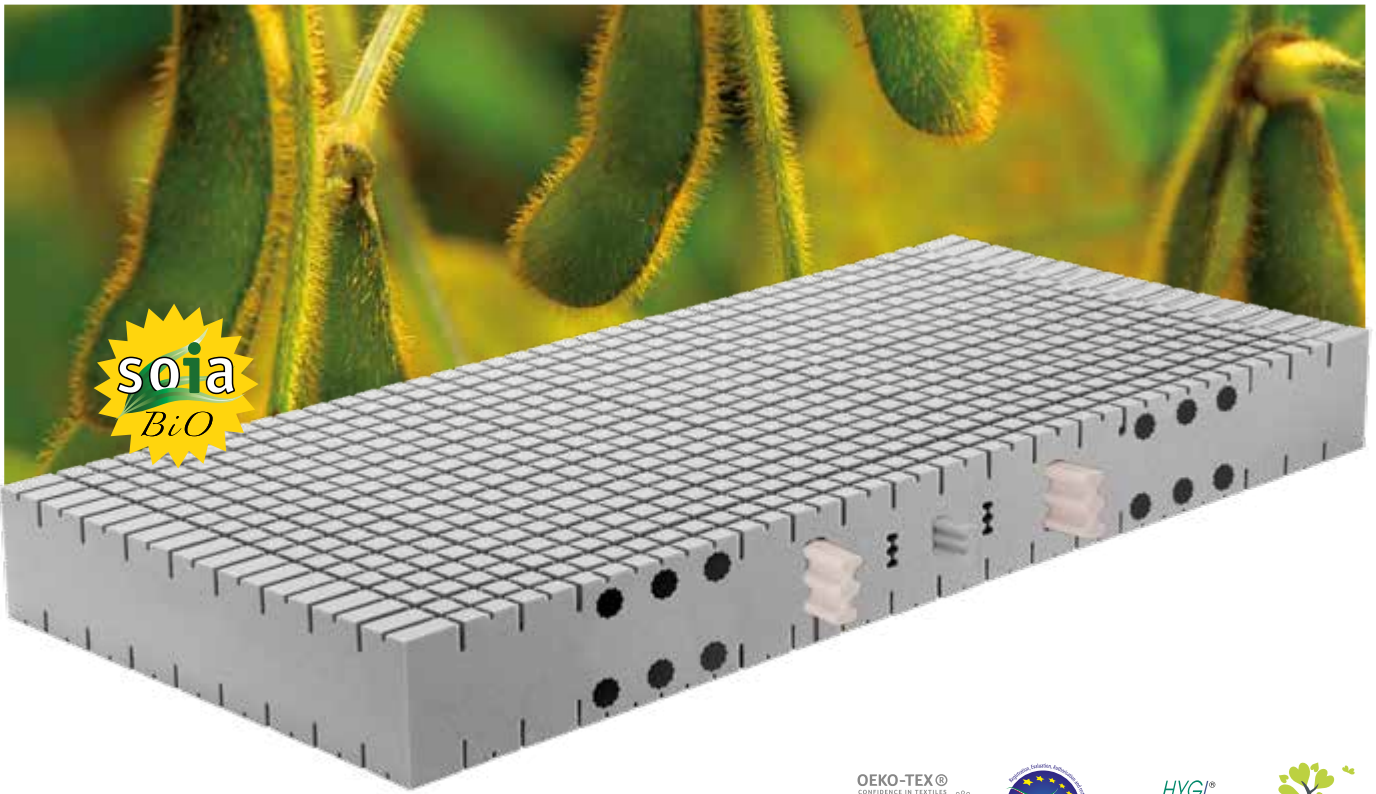

Farben sind nicht verbindlich.



SIENA BAMBOO

Kernhöhe: 20 cm
Gesamthöhe: 23 cm

Ergonomischen Kern aus Soja-Bio Schaum im RG 50 kg/m³, mit 7 körpergerechter Funktionszonen. Der Soja-Bio Schaum hat aufgrund seiner offenporigen Zellstruktur eine besonders gute Luftzirkulation. Sehr aufwendige Micro-Oberflächenprofilierung in Längs – und Querrichtung und effektive Druckentlastung der Schulterzone durch horizontale Luftkanäle. Gute Lordose Unterstützung durch einen Formschaumteil mit sehr hoher Wirksamkeit in der Körperkomfortzone.



Der Bambusbezug ist mit 350g/qm atmungsaktiver Klimafaser verstept. Die natürliche Bambusfaser nimmt Gerüche auf, beseitigt sie und wirkt gegen die Schimmelbildung und die Ausbreitung von allergieauslösenden Mikroorganismen. Rundumlaufendes Klimaband, mit 4 Kunstlederwendegriffe, teilbarem Reißverschluss und waschbar bis 60°C.



Manifattura
FALOMO®



Farben sind nicht verbindlich.



BARI

Kernhöhe: 18 cm
Gesamthöhe: 21 cm

Elastischer Kern aus Bio-Soia im RG 40 kg/m³.
Aufwändige Komfortzonen-Gestaltung in Längs- und Querrichtung, die die Unterstützung und Anpassungsfähigkeit kombiniert.
Die Matratze hat unterschiedliche Federn-Formschaumteile in verschiedenen Härten und Raumgewichten in der mittleren Schicht.
Bio-Soia Schaum fördert durch die offenporige, besonders luftdurchlässige Zellstruktur ein atmungsaktives Schlafklima.



Der Seide Bezug ist mit 250 gr/m² atmungsaktiver Klimafaser und 100 gr/m² Merino-Schafwolle versteppt. Die besonders gut temperatenausgleichenden Merinoschafwolle, ist in alle Jahreszeiten geeignet: frisch im Sommer und wärmend im Winter. Dank seinen extrem hohen Feuchtigkeitstransport sorgt die Merino-Schafwolle für ein Trockenes Schlafklima. Rundumlaufendes Klimaband für optimale Kernbelüftung.
Teilbarer Reißverschluss, waschbar bis 60°C, 4 Kunstlederwendegriffe.



Manifattura
FALOMO®



ATMUNGSAKTIV
UNTERSTÜTZT ELASTISCH
Aquatech[®]

Farben sind nicht verbindlich.

OEKO-TEX[®]
CERTIFIED IN TEXTILES
STANDARD 100
VNO25 123962 OE11
Testato per sostanze nocive.
www.oeko-tex.com/standard100



HYGICEN[®]
Centrum für Hygiene
und medizinische Produktqualität GmbH

Eco-friendly

TORINO

Kernhöhe: 20 cm
Gesamthöhe: 23 cm

Elastischer 7-Zonen Kern aus Bio-Soia- und AQUATECH Kaltschaum im RG 45-40 kg/m³.
Diese 3-Schichtkernmatratze vereint angenehmen und softigen Komfort außen, mit optimaler Stützkraft von innen. Die Schnitte im Mittelteil und der aufwendige Würfelschnitt kombinieren Unterstützung und Anpassungsfähigkeit.
Die Luftzirkulation wird durch die vielen Luftkanäle und die offenporige Zellstruktur gewährleistet.



Der Bielastic-Irisé-Bezug ist mit 350 g/qm atmungsaktiver Klimafaser versteppt. Dieser 100% Polyesterbezug besitzt ein feines Griffgefühl und ist äußerst strapazierfähig. Rundumlaufendes Klimaband, mit teilbarem Reißverschluss, waschbar bei 60°C und für Allergiker geeignet.

H₂H₃H₄
HÄRTEGRADE

7
LIEGEZONEN

SOIA

MILBENSCHUTZ

REISSVERSCHLUSS
4-SEITEN

WASHBAR

Manifattura
FALOMO[®]



Farben sind nicht verbindlich.



PHYSIO FEEL HD

Kernhöhe: 18 cm
Gesamthöhe: 21 cm

Dieser 18 cm hohe Kern mit Sandwichbau hat die innere Schicht aus Bio-Soja-Kaltschaum RG40, mit 7-Zonen Schnitt, der besonders im Schulterbereich entlastet ist. Die obere Liegeschicht besteht aus super weichem und elastischem FEEL HD™ für einen optimalen Liegekomfort. Die untere Schicht besteht aus einem festeren genoppten AQUATECH™ Kaltschaum: die optimale Unterstützung die für jedes Untergestell geeignet ist. Die genoppte Oberfläche und die offenporige Struktur der Schäume garantieren Luftdurchlässigkeit und das perfekte Klima während des Schlafes.



Bezug: Sensolution-Bezug mit Antipilling Wirkung und hoher Feuchtigkeitsaufnahme, versteppt mit 350 gr/qm atmungsaktiver Klimafaser. Sehr weich und angenehm. Abnehmbar (in 2 Teile teilbar) und waschbar bei 60°C. Rundumlaufendes Klimaband. 4 Kunstledergriffe. Alle Materialien sind Öko-Tex Standard 100 Klasse 1 zertifiziert.



Manifattura
FALOMO®



Farben sind nicht verbindlich.



8000

Kernhöhe: 18 cm
Gesamthöhe: 21 cm

Atmungsaktiver Sandwichaufbau mit 7-Zonen Bio-Soia-Komfortschaum im RG40 kg/m³. In dieser Matratze ist die Schulterzone besonders anpassungsfähig. Die Ausfräsungen im Mittelteil und der aufwendige Würfelschnitt in dieser Zone kombinieren Unterstützung und Anpassungsfähigkeit. Diese 3-Schichtkernmatratze vereint angenehmen und softigen Komfort außen, mit optimaler Stützkraft von innen. Die Luftzirkulation wird durch die vielen Luftkanäle, und die offenporige Zellstruktur gewährleistet.



Der Bambusbezug ist mit 350g/qm atmungsaktiver Klimafaser versteppt. Die natürliche Bambusfaser nimmt Gerüche auf, beseitigt sie und wirkt gegen die Schimmelbildung und die Ausbreitung von allergieauslösenden Mikroorganismen. Rundumlaufendes Klimaband, mit 4 Kunstlederwendegriffe, teilbarem Reißverschluss und waschbar bis 60°C.

H₂H₃H₄
HÄRTEGRADE

7
LIEGEZONEN

SOIA

BAMBUS

REISSVERSCHLUSS
4-SEITEN

WASCHBAR

Manifattura
FALOMO®

AQUATECH®

Aquatech® ist ein Kaltschaum, der aus einer Mischung von Polymeren und Wasser gewonnen wird.

Aquatech® funktioniert wie ein natürlicher Schwamm: Die Verwendung von Wasser während der Herstellung erzeugt Millionen winziger Löcher, durch die Luft strömt und die Entfernung von Feuchtigkeit aus der Matratze ermöglicht.

Nach der Herstellung wird dieser Kaltschaum einem Krash-Verfahren unterzogen, bei dem die Zellen noch weiter geöffnet werden und somit noch luftdurchlässiger, weicher und elastischer werden.



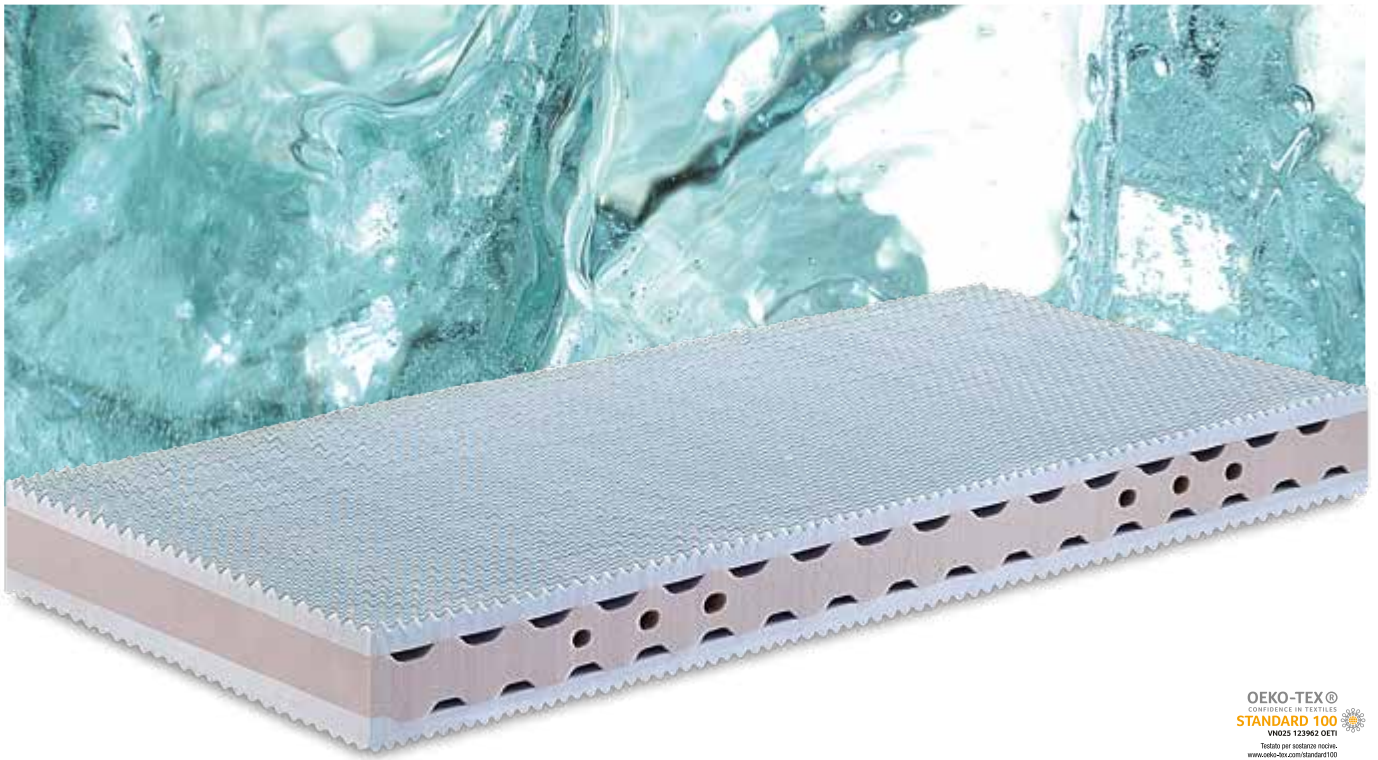

Farben sind nicht verbindlich.



CLASSIC STANDARD

Kernhöhe: 18 cm
Gesamthöhe: 21 cm

Elastischer 7-Zonen Kern aus Aquatech-Schaum im RG 42-40-42 kg/m³.. Diese 3-Schichtkernmatratze vereint angenehmen und softigen Komfort außen, mit optimaler Stützkraft von innen. Durch den offenporigen, atmungsaktiven und hochwertigen 7-Zonen-Aquatechkaltschaum wird punktgenaue Druckentlastung und bester Liegekomfort gewährleistet. Die innovative Oberflächenauflösung ergibt eine Vielzahl von Liegepunkten und garantiert optimale Körperanpassung. Die Luftzirkulation wird durch eine Noppenprofilierung und die offenporige Aquatech Zellstruktur gewährleistet.



Der Bambusbezug ist mit 350g/qm atmungsaktiver Klimafaser versteppt. Die natürliche Bambusfaser nimmt Gerüche auf, beseitigt sie und wirkt gegen die Schimmelbildung und die Ausbreitung von allergieauslösenden Mikroorganismen. Rundumlaufendes Klimaband, mit 4 Kunstlederwendegriffe, teilbarem Reißverschluss und waschbar bis 60°C.



HÄRTEGRADE

7

LIEGEZONEN



COMFORT PROFILE
IN AQUATECH®



BAMBUS



REISSVERSCHLUSS
4-SEITEN



WASCHBAR

Manifattura
FALOMO®



Farben sind nicht verbindlich.



LUCE

Kernhöhe: 18 cm
Gesamthöhe: 21 cm

Atmungsaktiver Sandwichaufbau mit 7-Zonen
Hochwertiger Aquatech-Komfortschaum im RG40.
In dieser Matratze ist die Schulterzone besonders
anpassungsfähig.

Die Ausfräsungen im Mittelteil und der aufwendige
Schnitt in dieser Zone kombinieren Unterstützung
und Anpassungsfähigkeit.

Der EOS-Einsatz garantiert, auch dank seiner speziellen
Form und Struktur, einer perfekte Luftzirkulation
im Kerninnern und arbeitet dynamisch mit den
Körperbewegungen während des Schlafes mit.



Der besonders Strapazierfähiger Bezug,
verstept mit 320 g/m² Atmungsaktiver Klimafaser
ist in allen Jahreszeiten geeignet.
Dank 4- seitigem Reißverschluss ist der Bezug
abnehmbar und waschbar bis 60°C.

H2
H3 **H4**
HÄRTEGRADE

7
LIEGEZONEN



Manifattura
FALOMO®



Farben sind nicht verbindlich.



NEW SUMMERTIME

Kernhöhe: 16 cm
Gesamthöhe: 18 cm

Ergonomischer Kern aus Aquatech® mit 7-Zonen Schnitt in RG 30.

Die Kombination von 2 Schichten mit unterschiedlicher Tragkraft ergeben 2 Festigkeiten in der gleichen Matratze (H2 / H3).

Die Luftzirkulation wird dank durchgehenden Luftkanälen und der offenporigen Zellstruktur von Aquatech® gewährleistet.



Elastischer Bezug, sehr angenehm und weich.
Hypoallergene Polsterung.
Abnehmbar und bis 60°C waschbar.

H2
H3 **H4** **7**
HÄRTEGRADE LIEGEZONEN



MILBENSCHUTZ



REISSVERSCHLUSS
4-SEITEN



WASCHBAR

Manifattura
FALOMO®

Manifattura
FALOMO®



ATMUNGSAKTIV
UNTERSTÜTZT ELASTISCH
Aquatech®

KINDER MATRATZE

Anti-Erstickung

Die anti-Erstickungs-Matratze BABY besteht aus Aquatech® RG 30 mit Belüftungskanälen und einem waschbaren und hypoallergenen Bezug aus Medicott®. Der spezielle Schnitt ermöglicht eine bessere Luftzirkulation und somit eine bessere Beseitigung von Kondenswasser und Kohlendioxid aus dem Atem des Kindes.

NEW

MEDICOTT® BEZUG

Dieser sehr hochwertige Bezug verhindert die Bildung und Vermehrung von Schimmel und Feuchtigkeit, es kann wiederholt gewaschen werden (bis zu 250 Mal bei 95°C).

GRÖSSE

70x140 cm

**BEZUG BIS 95°C WASCHBAR,
ANTI-ERSTICKUNGS-KISSEN INBEGRIFFEN**

MEDICOTT®



REISSVERSCHLUSS
4-SEITEN

MILBENSCHUTZ

WASCHBAR

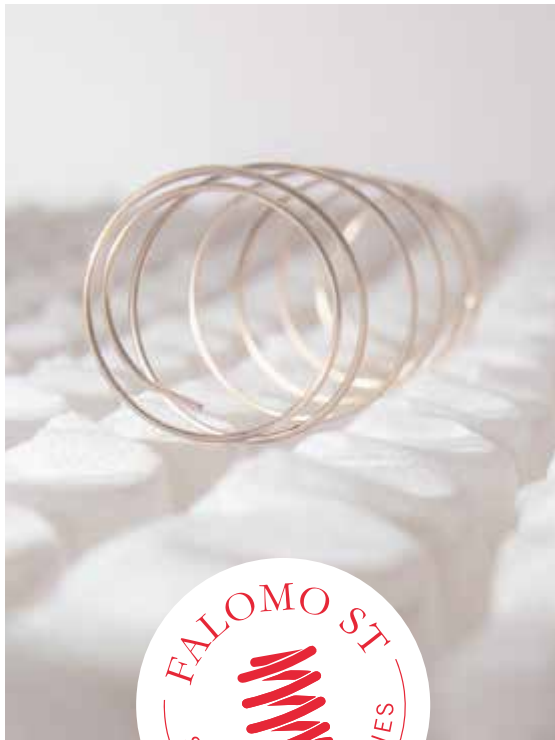

TASCHEN
FEDERNKERNE



FALOMO ST

SPRING TECHNOLOGIES

Technologie, Haltbarkeit, Stärke und Leichtigkeit.

Die Federn aus Titanlegierung haben eine doppelte Lebensdauer im Vergleich zu einer normalen Feder und sorgen für eine besonders gute Unterstützung, die eine optimale Erholung begünstigt.



TITAN-TFK

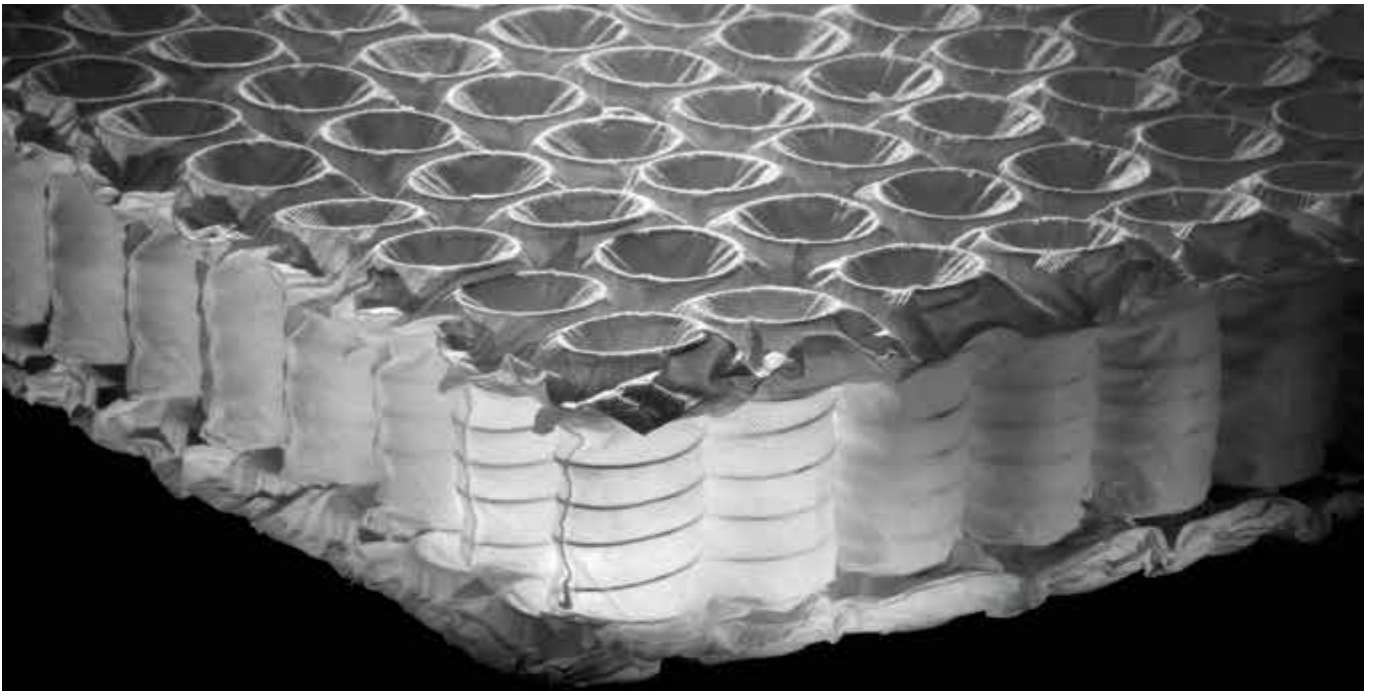

Taschenfederkern

KARAT

FLEXIZONE PLUS

perfekte Harmonie

Progressives Liegesystem, bestehend aus 3 übereinander liegenden Taschenfeder-Schichten, das Elastizität, Unabhängigkeit und Solidität garantiert.

Die 2 äußeren Schichten bieten einen idealen Komfort, während die zentrale Schicht mit Flexizone-System eine effektive Unterstützung übernimmt.

K.
KARAT

FLEXIZONE

DIE FEDERN, DIE DEN UNTERSCHIED MACHEN

Anpassung, Unterstützung und Belüftung

HARD 23 cm



Lordosen-Bereich

MEDIUM 18 cm



Gesäß-Bereich

SOFT 15 cm



Schulter-Bereich

Harmonischer Übergang von einer Zone zur anderen.
Extrem sensibel und reagierend auf die Bewegungen auf der Matratze.
Deutlicher Unterschied zwischen den verschiedenen Zonen mit unterschiedlicher Tragekraft.
Fördert die perfekte Ausrichtung der Wirbelsäule.

Um Zonen mit unterschiedlichen Tragekräften zu erhalten, werden üblicherweise Federn mit unterschiedlichen Drahtdurchmessern verwendet.
Flexizone arbeitet mit einer einzigen vorgespannten Feder, je nach des zu stützenden Körper- Bereichs und gewährleistet einen harmonischen Übergang zwischen den verschiedenen Zonen der Matratze.



FLEXIZONE
S.CUT

Optional

TASCHEN-FEDER-KERN XXL

KOMFORT EXTRA FEST

Optional kann man bei bestimmten hochwertigen Matratzen diesen leistungsfähigeren TFK einsetzen.

Matratzen mit Taschenfederkern EXTRADUR werden speziell für Personen mit einem besonders robusten Körperbau empfohlen.

Eine höhere Anzahl von festeren Federn mit kleinerem Durchmesser gestalten 7 Zonen in denen das Gewicht der Person aufgeteilt ist.

Robustheit und Mobilität: so können auch Personen mit einer "stärkeren Figur" die richtige Unterstützung haben.

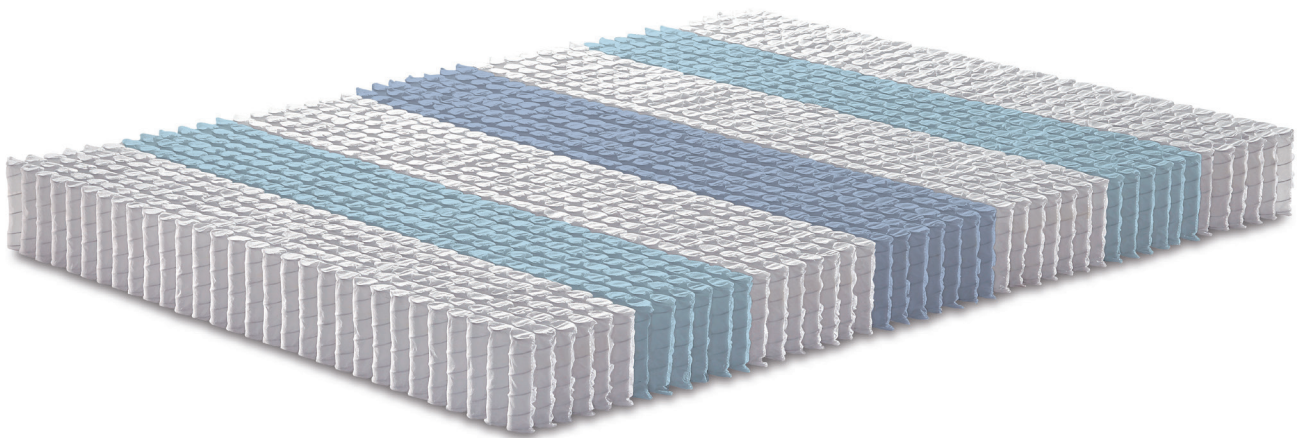

EXTRADUR

Traditioneller **7-ZONEN TFK**

Unser traditionelle 7-Zonen Taschenfederkern besteht aus Federn mit unterschiedlichen Stahlstärken von 1,6 bis 2 mm.

Jede einzelne Feder ist in einer Tasche verpackt, so reagieren die Federn unabhängig voneinander und stützen den Körper sanft, wobei sie sich jeder minimalen Bewegung anpassen.

Man erhält einen perfekten Ausgleich des ganzen Körpers ohne Druck auf die Nervenenden und eine optimale Durchblutung des gesamten Körpers.

Dank den 7 Komfort-Zonen passt sich die Matratze punktmäßig dem Körper an, mit einem besonderen Wohlgefühl bei Schultern und Lordose.

Mit Support-Flex-System.



7

LIEGEZONEN

GRAN PASCIA

SCHWEBEN

WIE AUF

Wolken

Manifattura
FALOMO®

Manifattura FALOMO®



OEKO-TEX®
CONFIDENCE IN TEXTILES
STANDARD 100
VNO25 123962 OETI
Tessuto per sostanza nociva.
www.oeko-tex.com/standard100



GRAN PASCIA

5 Merkmale für eine einzige außergewöhnliche Einheit

1 - STABILITÄT - die perfekte Unterstützung

Ein stabiler Titan-TFK-Kern mit 7 körpergerechten Zonen, umgeben von einem massiven offenporigen Schaumrahmen in 70er Raumgewicht. Die erste Liegeschicht auf dem TFK besteht aus Bio-Soja-Kaltschaum mit 60er Raumgewicht und einem 7-Zonen-Schnitt mit besonderer Entlastung im Schulter-Gebiet. Darüber liegt eine Schicht aus elastischem FEEL HD medium mit genoppter Oberfläche. Der atmungsaktive Falomo-Luxus-Innenbezug ist die perfekte Hülle dafür.

2 - AKTIVE REAKTION - freie Bewegung

Die Kombination von den benützten Materialien bietet eine unerwartete Bewegungsfreiheit.

3 - WELLNESS - lassen Sie sich durch wohlthuende Weichheit verwöhnen

Im Topper befindet sich eine super weiche Einlage aus FEEL HD soft. Offenporig und luftdurchlässig gibt es dank seiner Elastizität ein schwemmendes entspannendes Liegegefühl. Der atmungsaktive Falomo-Luxus-Innenbezug ist die perfekte Hülle dafür.

4 - KLIMA - perfektes Schlafklima

Wolle und Seide zusammen ergeben die beste Liegeoberfläche: Wärme- und Feuchtigkeit werden auf natürliche Weise abgeleitet und reguliert. Die untere Schicht aus hochwertigem Klimafaser garantiert die Waschbarkeit von diesem hochwertigen Bezug.

5 - LUXUS - EIN HOCHWERTIGES DESIGN

Das elegante Gewebe hat einen verwöhnenden weichen Touch das zusammen mit der raffinierten Ein-Nadelversteppung mit Capitonné-Effekt ein exklusives Design ergibt.



TITAN-TFK



SOIA



FEEL HD



SEIDE



MERINOS



REISSVERSCHLUSS
4-SEITEN



WASCHBAR

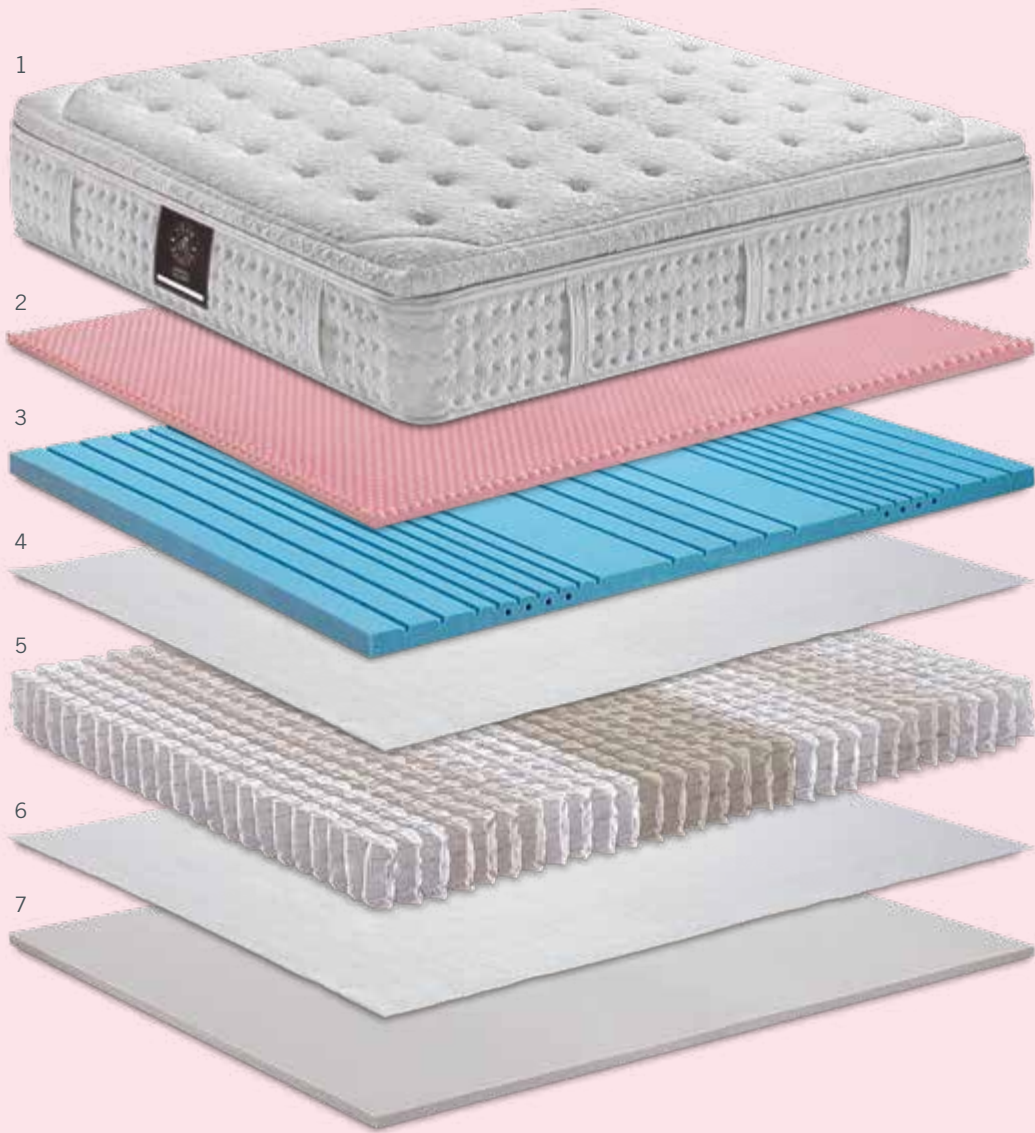

-
1. Waschbarer Bezug aus raffiniertem Gewebe verstept mit Wolle und Seide, Topper-Einlage aus hochwertigem luftdurchlässigem FEEL HD soft
 2. Kern: oberste Schicht aus FEEL HD medium
 3. Mittlere Schicht aus Bio-Soja-Kaltschaum RG 60 mit 7-Zonen Schnitt
 4. Weiche weiße Flies-Einlage
 5. hochwertiger 7-Zonen Titan-Taschenfederkern mit Support-Flex-System
 6. Weiche weiße Flies-Einlage
 7. Untere Schicht aus Bio-Soja-Kaltschaum RG 50
-

ALS SCHLAFSYSTEM EMPFEHLEN WIR FOLGENDE UNTERGESTELLE:



BOXSPRING LIGHT



BOXSPRING



TITANFEDERN ST TECHNOLOGY

Mit "Support Flex System" zur Stabilität des Kernes.



7-ZONEN SCHNITT

Unterbau hergestellt aus 60RG Bio-Soja-Kaltschaum für eine sichere Unterstützung und die richtige Ergonomie.



OBERE SCHICHT DES KERNES AUS FEEL HD

Die obere Schicht aus Feel HD-Schaum ist aktiv und elastisch und versichert einen perfekten Liegekomfort und eine sanfte Streckung der Wirbelsäule während des Schlafes.



COMFORT SYSTEM GARANTIE

Entworfen und garantiert nach den Richtlinien der Comfort Line Familie von Manifattura Falomo.



TIEFE VERSTÉPPUNG

Eine raffinierte und tiefe Versteppung mit Capitonné-Effekt sorgt für mehr Komfort.



FALOMO INNENBEZUG

Ein zusätzlicher atmungsaktiver Innenbezug ermöglicht den Nutz der Matratze auch während des Waschens des Bezuges.



SEITENBAND UND ABNEHMBARER BEZUG

Seitenband mit hochwertiger Punkt-Versteppung und 10 koordinierten Griffen (bei der Doppelmatratze)
Topper mit dreifachem Reißverschluss, komplett abnehmbar Der Bezug von Topper und von Matratze sind bei 60°C waschbar.



RAFFINIERTES DESIGN

Das Gewebe mit hochwertigem MicroTencel hat einen weichen Touch der mit seiner Weichheit und Schönheit erobert.



WOLLE UND SEIDE

Seide nimmt Feuchtigkeit auf, während Wolle sie abarbeitet.

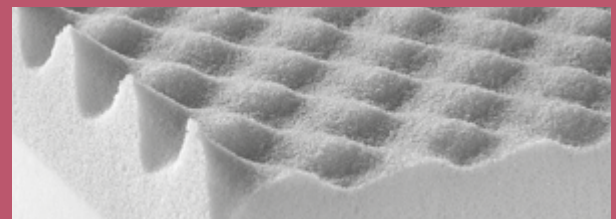

POLSTERUNG FEEL HD SOFT

Ein Topper mit einem unglaublichen Komfort, dessen innere Polsterung aus FEEL HD SOFT das Hauptgeheimnis ist.

KARAT DE LUXE



Manifattura

FALOMO®

Manifattura
FALOMO®



OEKO-TEX®
CONFIDENCE IN TEXTILES
STANDARD 100
VNO25 123962 OET1
Testato per sostanze nocive.
www.oeko-tex.com/standard100

KARAT DE LUXE

Gesamthöhe: **27 cm**

Kern

Der exklusive KARAT-Taschenfederkern: 3 Schichten TFK-Kern: Innere Schicht 7-Zonen-Unterstützung mit Flexizone Technologie.

Dazu auf beiden Liegeseiten eine weiche Mikro-TFK-Schicht für den besten Komfort. Auf beiden Seiten eine 3 cm dicke gelöcherte durch Jute verstärkte Latex-Auflage, die eine außergewöhnliche Elastizität und Luftdurchlässigkeit garantiert. Das Support-Flex-System garantiert die Stabilität von dem TFK.

Bezug

Dieser raffinierte Bezug, mit einer eleganten Ein-Nadelversteppung besteht aus einem hochwertigen Kaschmir-Verbundstoff, nimmt perfekt Feuchtigkeit auf und setzt sie langsam wieder frei.

Die Winter-Seite ist mit 3 cm Visco-Schaum versteppert und kann chemisch gereinigt werden.

Die Sommer-Seite hat eine SOLOTEX-Füllung und kann auf Anfrage abnehmbar sein und bei 60°C gewaschen werden.

Falomo-Ergonomie-Projekt: Mit diesem eleganten Multi-Griff können Sie die Matratze aus jeder Position problemlos drehen.

Das rundumlaufende Klimaband garantiert die optimale Belüftung des Innenlebens.

In blau oder weiß auf Anfrage.

ALS SCHLAFSYSTEM EMPFEHLEN WIR FOLGENDE UNTERGESTELLE:



ANTIREFLUX



BOXSPRING LIGHT

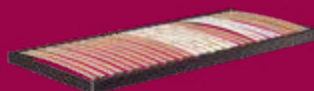

DOGMA PLUS



BOXSPRING

H2
H3 H4
HÄRTEGRADE

7
LIEGEZONEN

K.
KARAT

FLEXIZONE
PLUS

BIO SOIA
VISCO

KASCHMIR

SOLOTEX

FALOMO ERGONOMIE
PROJEKT

REISSVERSCHLUSS
4-SEITEN

REINIGUNG



1. Kaschmir Bezug blau oder weiss, versteppt auf der Winterseite mit 3 cm weichem VISCO, auf der Sommerseite mit SOLOTEX
2. Latexauflage, mikrogelöchert und mit Jute verstärkt
3. weiche Filz-Zwischenlage
4. KARAT-TFK mit 3 Schichten. Mittlere Trageschicht mit FlexiZone System und Support Flex System + 2 weiche Komfort-TFK-Schichten
5. weiche Filz-Zwischenlage
6. Latexauflage, mikrogelöchert und mit Jute verstärkt



KARAT FLEXIZONE –TFK

3 Schichten TFK-Kern: Innere 7-Zonen Unterstützung mit Flexizone Technologie. Oben und unten weiche Mikro-TFK für den besten Komfort



TFK - FLEXIZONE

Leistungsstark und ausgewogen für eine kalibrierte und optimale Unterstützung für jeden Körper.



LATEX-AUFLAGE MIT JUTE

Mikro-gelöcherte Latex-Auflage 3 cm hoch und durch Jute verstärkt, die eine außergewöhnliche Elastizität und Luftdurchlässigkeit garantiert.



COMFORT SYSTEM GUARANTEE

Entwickelt und hergestellt nach den Vorschriften der Comfort-Line von Manifattura Falomo



KASCHMIR-GEWEBE

Ein Bezug von sehr hoher Qualität und Weichheit, nimmt Feuchtigkeit auf und setzt sie langsam wieder frei. In Weiß oder blau auf Anfrage.



MULTI-GRIFF

Falomo-Ergonomie-Projekt: Mit diesen raffinierten Design-Griffen können Sie die Matratze aus jeder Position anfassen und problemlos drehen.



ABNEHMBAR

Den Winter-Deckel mit Visco-Füllung ist leicht entfernbar und kann chemisch gereinigt werden



SOLOTEX

Solotex ist ein sehr hochwertiger Klimofaser der Frische und Hygiene versichert.

VISCO

Visco gibt sanft nach und passt sich perfekt dem Körper an.



Manifattura
FALOMO®

BALANCE DE LUXE



Manifattura
FALOMO®



OEKO-TEX®
CONFIDENCE IN TEXTILES
STANDARD 100
VNO25 123962 OETI
Testato per sostanze nocive.
www.oeko-tex.com/standard100

BALANCE DE LUXE

Gesamthöhe: **27 cm**

Kern

Der Kern ist mit Flexizone-TFK ausgestattet und hat 2 unterschiedliche Seiten: eine mit einem festen progressiven VISCO Schaum für Menschen die ein festes Liegegefühl suchen, aber dank diesem hochwertigen Material trotzdem eine ergonomische Liegefläche finden. Die andere Seite hat eine 4 cm hohe AQUATECH®-Kaltschaum Auflage mit genoppter Oberfläche und garantiert einen punktuellen und weicheren Komfort.
Option XXL: bei diesem Modell ist auch die Version XXL möglich: ein spezieller ergonomischer TFK für Menschen die mehr als 120 Kg wiegen.

Bezug

Dieser raffinierte Bezug, mit einer eleganten Ein-Nadelversteppung besteht aus einem hochwertigen 3D Leinen-Verbundstoff, der Luftdurchlässigkeit garantiert und somit ein frisches Schlafklima bietet.
Die Winter-Seite ist mit 3 cm Visco-Schaum verstept und kann chemisch gereinigt werden.
Die Sommer-Seite hat eine SOLOTEX-Füllung und kann auf Anfrage abnehmbar sein und bei 60°C gewaschen werden.
Falomo-Ergonomie-Projekt: Mit diesem eleganten Multi-Griff können Sie die Matratze aus jeder Position problemlos drehen.
Das rundumlaufende Klimaband garantiert die optimale Belüftung des Innenlebens.
Auf Anfrage kann der Bezug auch komplett abnehmbar hergestellt werden.

ALS SCHLAFSYSTEM EMPFEHLEN WIR FOLGENDE UNTERGESTELLE:



ANTIREFLUX

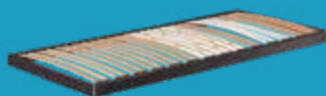

DOGMA PLUS



BOXSPRING LIGHT



BOXSPRING



HÄRTEGRADE

7

LIEGEZONEN



FLEXIZONE



XXL



COMFORT PROFILE
IN AQUATECH®



3D
LINO



SOLOTEX



SOIA BIO
MEMORY



FALOMO ERGONOMIE
PROJEKT



REISSVERSCHLUSS
4-SEITEN



REINIGUNG

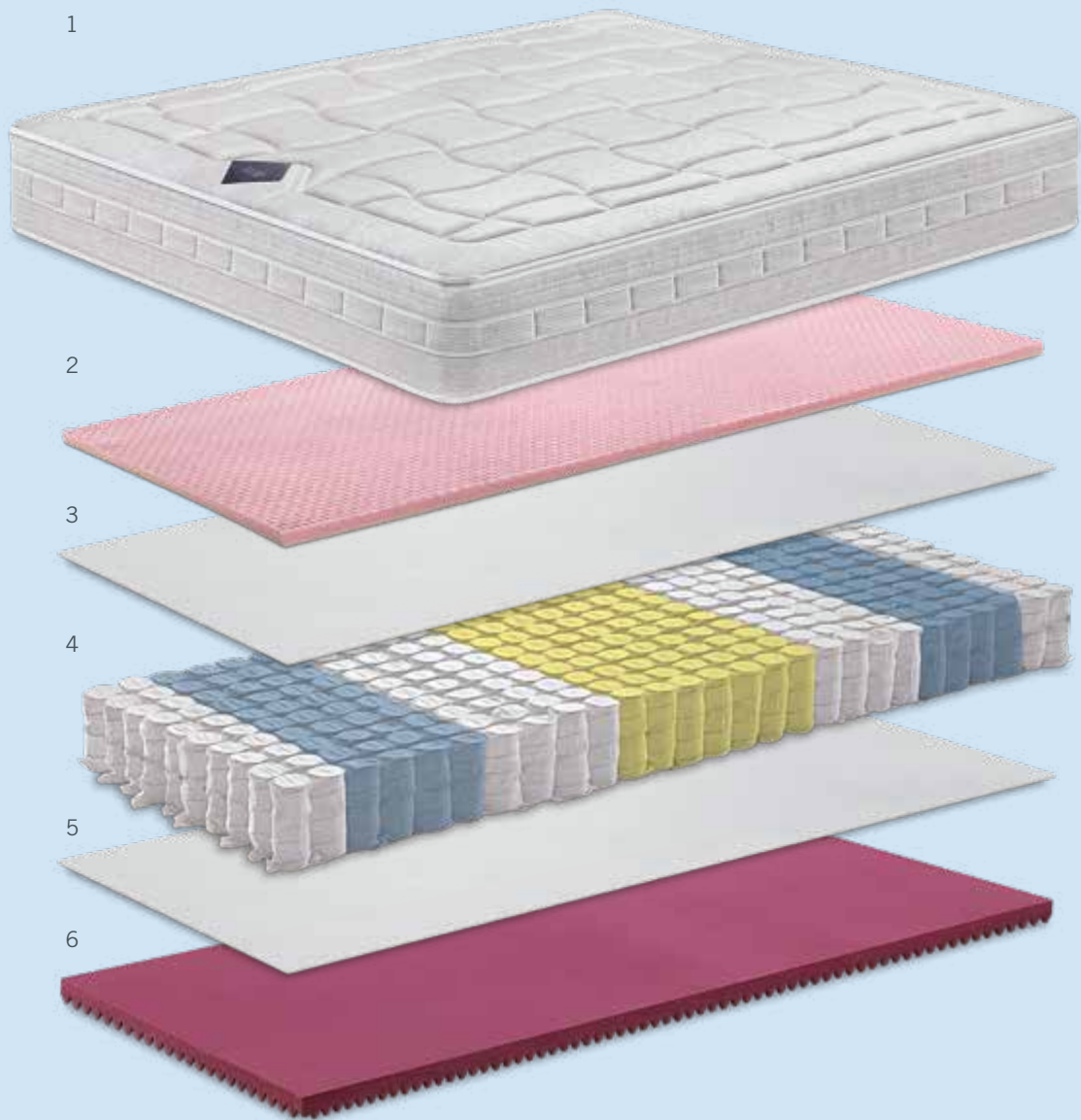

-
1. 3D-Leinen-Bezug, Winterseite mit VISCO versteppt, Sommerseite mit SOLOTEX, Multi-Griff
 2. progressive VISCO Auflage für ein festes Liegegefühl, aber ergonomisch
 3. weiche Filz-Zwischenlage
 4. 7-Zonen FlexiZone S.cut Taschenfederkern mit Support Flex System, oder XXL mit Aufpreis
 5. weiche Filz-Zwischenlage
 6. AQUATECH-Kaltschaum Auflage mit Comfort Profile sorgt für unendliche Massagepunkte



FLEXIZONE FEDERUNG-SYSTEM

Leistungsstark und ausgewogen für eine kalibrierte und optimale Unterstützung für jeden Körper.



FEDERUNG FÜR "STARKE" MENSCHEN

Auch mit XXL-Federung für einen "starke Körperbau" erhältlich.

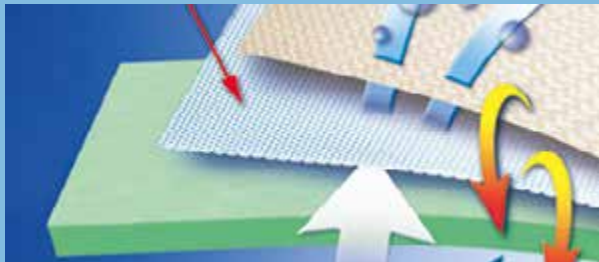

PHYSIO CLIMA-SYSTEM

Dank diesem Abstandsgewebe unter dem Deckel ist die Belüftung und somit ein perfektes Mikroklima gesichert.



HD VISCO-SCHAUMSCHICHT

Verarbeitung mit unendlichen Mikromassagepunkten. HD-Visco-Schaumschicht die einen progressiven Komfort ermöglicht.



MULTIGRIFF

Ergonomische Designgriffe, mit denen Sie die Matratze aus jeder Position leicht drehen und wenden können.



3D-LEINENSTOFF

Bezug mit 3D-Leinen-verbundstoff: atmungsaktiv, weich und zart auf der Haut. Der obere Deckel ist leicht abnehmbar und kann chemisch gereinigt werden.



ABNEHMBAR

Der Deckel der Winterseite ist leicht abnehmbar und kann chemisch gereinigt werden. Der untere Deckel kann optional auch in der abnehmbaren Version bestellt werden und bei 60°C gewaschen werden.



SOLOTEX

Solotex ist ein sehr hochwertiger Klimofaser der Frische und Hygiene versichert.

Visco gibt sanft nach und passt sich perfekt dem Körper an.

VISCO

Manifattura
FALOMO®



OEKO-TEX®
CONFIDENCE IN TEXTILES
STANDARD 100
VNO25 123962 OETI
Testato per sostanze nocive.
www.oeko-tex.com/standard100

KARAT hypoallergisch

Gesamthöhe: **26 cm**

Kern

Der exklusive KARAT-Taschenfederkern: 3 Schichten TFK-Kern: Innere Schicht 7-Zonen-Unterstützung mit Flexizone Technologie.

Dazu auf beiden Liegeseiten eine weiche Mikro-TFK-Schicht für den besten Komfort. Auf beiden Seiten eine 3 cm dicke gelöcherte durch Jute verstärkte Latex-Auflage, die eine außergewöhnliche Elastizität und Luftdurchlässigkeit garantiert. Das Support-Flex-System garantiert die Stabilität von dem TFK.

Der Kern verfügt über den Falomo-Innenbezug.

Bezug

ELEGANT, KOMFORTABEL UND HYGIENISCH, IDEAL FÜR RAFFINIERTER ALLERGIKER

Mit der hochwertigen Ein-Nadelversteppung und dem koordinierten Seitenband hat dieser Bezug auch den Wert von italienischem Design.

Dank der Zusammensetzung von BIELASTIC MED 95, verstept mit 350g/m² Solotex™ kann der Bezug bis zu 250 Mal bei 95°C gewaschen werden ohne seine ursprüngliche Form zu verlieren: eine wertvolle Hilfe im Kampf gegen Hausmilben.

Dank dem teilbarer Reißverschluss, kann man die 2 Seiten des Bezuges separat waschen.

Waschbar bis 95°C.

Multigriff nach FALOMO-Ergonomie-Projekt: man kann die Matratze von jeder Position drehen und wenden.

ALS SCHLAFSYSTEM EMPFEHLEN WIR FOLGENDE UNTERGESTELLE:



ANTIREFLUX



BOXSPRING LIGHT

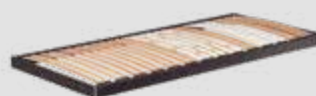

DOGMA PLUS



BOXSPRING

**H2
H3
H4**
HÄRTEGRADE

7
LIEGEZONEN

K.
KARAT

FLEXIZONE

BIELASTIC
MED 95°

SOLOTEX™

FALOMO ERGONOMIE
PROJEKT

MILBENSCHUTZ

REISSVERSCHLUSS
4-SEITEN

WASCHBAR
95°



-
1. Medicott-Bezug mit SOLOTEX, 95°C waschbar, elegante Ein-Nadelversteppung, Multi-Griff
 2. Latexauflage, mikrogelöchert und mit Jute verstärkt
 3. weiche Filz-Zwischenlage
 4. KARAT-TFK mit 3 Schichten. Mittlere Trageschicht mit FlexiZone System und Support Flex System + 2 weiche Komfort-TFK-Schichten
 5. weiche Filz-Zwischenlage
 6. Latexauflage, mikrogelöchert und mit Jute verstärkt

Manifattura
FALOMO®



OEKO-TEX®
CONFIDENCE IN TEXTILES
STANDARD 100
VN025 123962 OETI
Testato per sostanze nocive.
www.oeko-tex.com/standard100

BALANCE

hypoallergisch

Gesamthöhe: **27 cm**

Kern

Der Kern ist mit Flexizone-TFK ausgestattet ist auf beiden Seiten mit einer 4 cm hohe AQUATECH®-Kaltschaum Auflage mit genoppter Oberfläche kombiniert und garantiert einen punktuellen und weichen Komfort.

Option EXTRADUR: bei diesem Modell ist auch die Version EXTRADUR: ein spezieller TFK für Menschen die mehr als 120 Kg wiegen oder fest liegen wollen.

Bezug

ELEGANT, KOMFORTABEL UND HYGIENISCH, IDEAL FÜR RAFFINIERTER ALLERGIKER

Mit der hochwertigen Ein-Nadelversteppung und dem koordinierten Seitenband hat dieser Bezug auch den Wert von italienischem Design.

Dank der Zusammensetzung von BIELASTIC MED 95, versteppt mit 350g/m2 Solutex™ kann der Bezug bis zu 250 Mal bei 95°C gewaschen werden ohne seine ursprüngliche Form zu verlieren: eine wertvolle Hilfe im Kampf gegen Hausmilben.

Dank dem teilbarer Reißverschluss, kann man die 2 Seiten des Bezuges separat waschen.

Washbar bis 95°C.

Multigriff nach FALOMO-Ergonomie-Projekt: man kann die Matratze von jeder Position drehen und wenden.

ALS SCHLAFSYSTEM EMPFEHLEN WIR FOLGENDE UNTERGESTELLE:



ANTIREFLUX

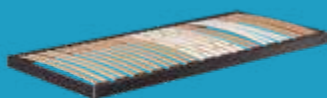

DOGMA PLUS



BOXSPRING LIGHT



BOXSPRING



HÄRTEGRADE

7

LIEGEZONEN



FLEXIZONE



EXTRADUR



COMFORT PROFILE
IN AQUATECH®



BIELASTIC
MED 95°



SOLOTEX



FALOMO ERGONOMIE
PROJEKT



REISSVERSCHLUSS
4-SEITEN



WASCHBAR
95°

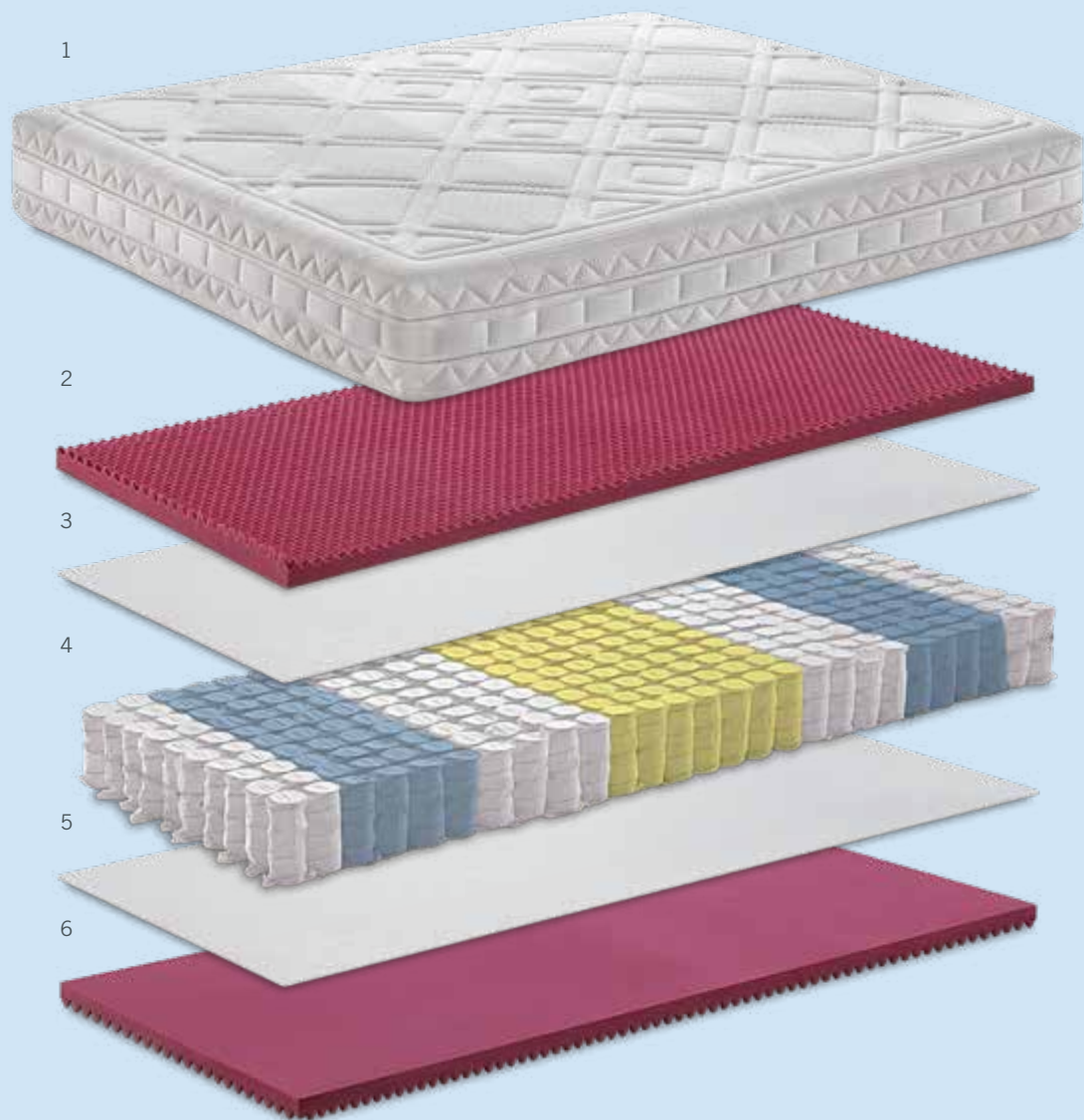

-
1. Medicott-Bezug mit SOLOTEX, 95°C waschbar, elegante Ein-Nadelversteppung, Multi-Griff
 2. AQUATECH-Kaltschaum Auflage mit Comfort Profile sorgt für unendliche Massagepunkte
 3. weiche Filz-Zwischenlage
 4. 7-Zonen FlexiZone S.cut Taschenfederkern mit Support Flex System, oder XXL mit Aufpreis
 5. weiche Filz-Zwischenlage
 6. AQUATECH-Kaltschaum Auflage mit Comfort Profile sorgt für unendliche Massagepunkte

Manifattura
FALOMO®



CARISMA PILLOW TOP

Gesamthöhe: **27 cm**

OEKO-TEX®
CONFIDENCE IN TEXTILES
STANDARD 100
VNO25 123962 OETI

Testato per sostanze nocive.
www.oeko-tex.com/standard100



Kern

Unser traditioneller 7-Zonen Taschenfederkern kombiniert mit offenporigen AQUATECH®-Kaltschaum. Die beidseitig 4 cm hohe Kaltschaum Auflagen mit genoppter Oberfläche garantieren einen punktuellen Komfort mit einer stabilen Unterstüzung. Option EXTRADUR: bei diesem Modell ist auch die Version EXTRADUR: ein spezieller TFK für Menschen die mehr als 120 Kg wiegen oder fest liegen wollen.

Bezug

Der Bezug mit Deckel aus weichen Tencel-Verbundstoff hat ein extrem raffiniertes Design und einen integrierten Topper der 4 unterschiedliche Füllungen haben kann. Komplet abnehmbar und waschbar bei 60°C, garantiert dieser Bezug beste Hygiene. Die Füllung des Toppers kann durch einen 2. Reißverschluss entnommen werden. Dank dieser Verarbeitung ist das Verrutschen der Füllung während des Schlafes vermieden. Multi-Griff von Falomo-Ergonomie-Projekt: ergonomische Designgriffe, mit denen Sie die Matratze leicht von jeder Position aus drehen können. Das rundumlaufende Klimaband versichert die optimale Belüftung des Kernes und leitet die Körper-Feuchtigkeit ab.

Integrierter Topper

4 unterschiedliche Füllungen können Sie wählen:

- VISCO: weicher Bio-Soja-Viscoschaum.
- FEEL HD: mit elastischem FEEL HD, sehr soft.
- LATEX PULSE: die natürliche Unterstüzung mit einer super Luftdurchlässigkeit.
- GEL-SCHAUM: offenporiger, weicher, temperaturregulierender Gelschaum

Diese Einlagen verfügen über den Falomo-Innenbezug

ALS SCHLAFSYSTEM EMPFEHLEN WIR FOLGENDE UNTERGESTELLE:



ANTIREFLUX



BOXSPRING LIGHT

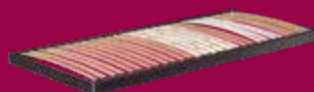

DOGMA PLUS



BOXSPRING



HÄRTEGRADE

7

LIEGEZONEN



EXTRADUR



COMFORT PROFILE
IN AQUATECH®

F

FEEL HD



GEL



SOIA BIO
VISCO



TENCEL™



FALOMO ERGONOMIE
PROJEKT



REISSVERSCHLUSS
4-SEITEN



WASCHBAR



-
1. Topper-Deckel mit TENCEL-Verbundstoff, edle Versteppung, Multi-Griff, Füllung möglich mit LATEX PULSE, FEEL HD,VISCO oder GEL-SCHAUM
 2. AQUATECH-Kaltschaum Auflage mit Comfort Profile sorgt für unendliche Massagepunkte
 3. weiche Filz-Zwischenlage
 4. 7-Zonen Taschenfederkern mit Support Flex System, oder XXL mit Aufpreis
 5. weiche Filz-Zwischenlage
 6. AQUATECH-Kaltschaum Auflage mit Comfort Profile sorgt für unendliche Massagepunkte

Manifattura
FALOMO®



SUPER SOFT

Gesamthöhe: **26 cm**

Kern

Die Kombination von 7-Zonen Flexizone-Taschenfederkern mit 5 cm hohen, sehr weichen Bio-Soja-Kaltschaumplatten mit 7-Zonen Schnitt garantiert ein softes Liegegefühl mit einer besonders weichen Schulterzone.

Option EXTRADUR: bei diesem Modell ist auch die Version EXTRADUR: ein spezieller TFK für Menschen die mehr als 120 Kg wiegen oder fest liegen wollen.

Bezug

Der raffinierte Bezug mit weichem SEIDE-Verbundstoff ist sehr soft und komfortabel und ist durch die Ein-Nadelversteppung noch hochwertiger.

1 Deckel ist mit 3 cm weichem Bio-SOIA-Visco-Schaum versteppt und bietet dadurch ein weiches und warmes Liegekomfort, der andere Deckel ist mit 350 gr/m2 SOLOTEX™ versteppt und wirkt dadurch frischer.

Der Bezug ist komplett abnehmbar und dank dem teilbarem 4-Seiten-Reißverschluss kann er getrennt werden.

Waschbar bei 60°C. Deckel mit Visco-Schaum chemisch reinigen. Das Klimaband versichert di optimale Belüftung den Innenlebens.4 Wendegriffe aus elegantem weißem Kunstleder.

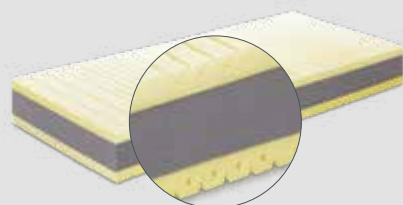

FLEXIZONE



ALS SCHLAFSYSTEM EMPFEHLEN WIR FOLGENDE UNTERGESTELLE:



ANTIREFLUX



BOXSPRING LIGHT



BOXSPRING



HÄRTEGRADE



LIEGEZONEN



FLEXIZONE
S.CUT



EXTRADUR



SEIDE



SOLOTEX™



SOIA BIO
VISCO



REISSVERSCHLUSS
4-SEITEN



WASCHBAR

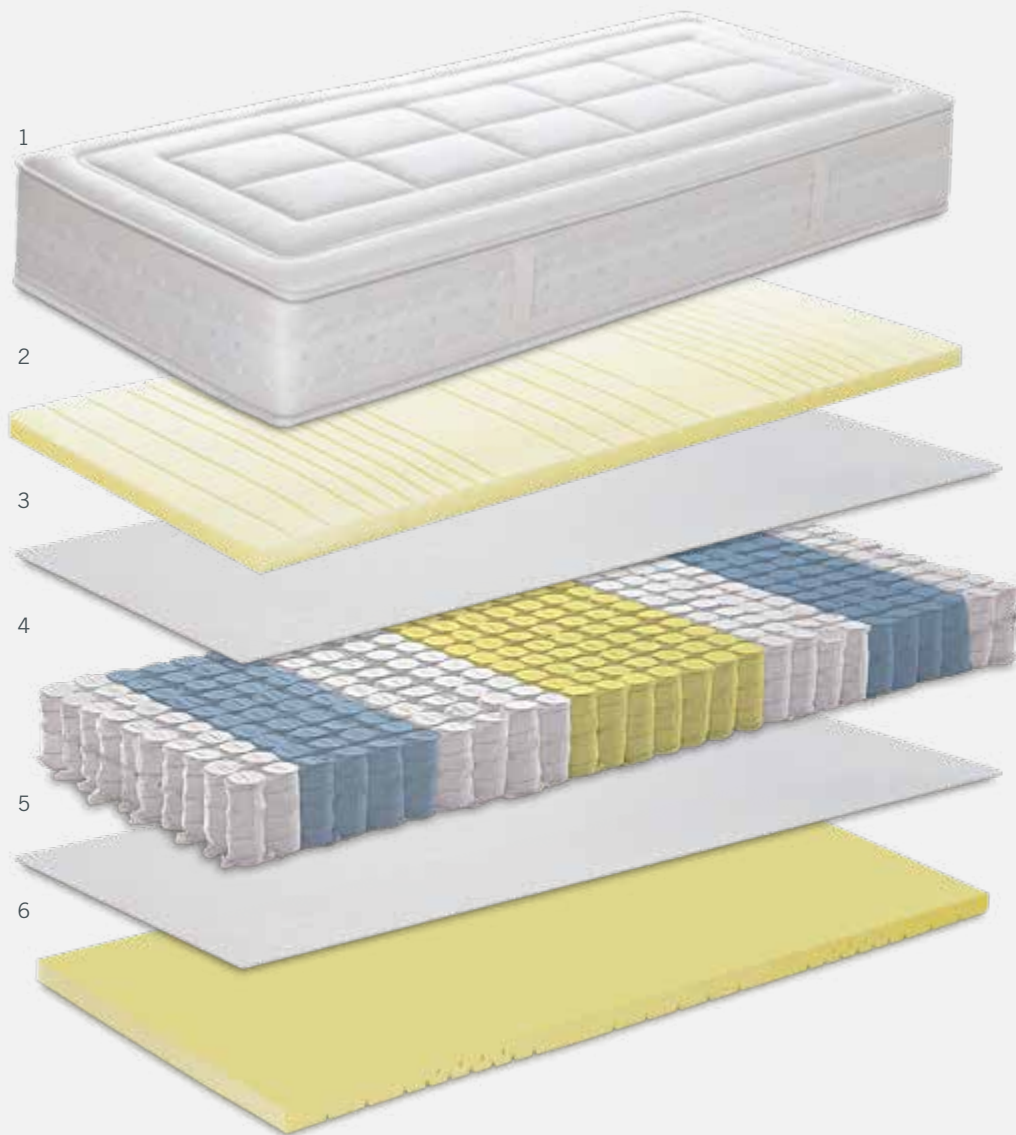

-
1. Seide-Bezug, Winterseite mit VISCO verstept, Sommerseite mit SOLOTEX
 2. weiche BIO-SOJA Kaltschaum Auflage mit 7-Zonen Schnitt
 3. weiche Filz-Zwischenlage
 4. 7-Zonen FlexiZone S.cut Taschenfederkern mit Support Flex System, oder XXL mit Aufpreis
 5. weiche Filz-Zwischenlage
 6. weiche BIO-SOJA Kaltschaum Auflage mit 7-Zonen Schnitt

Manifattura
FALOMO®



SILVER SOFT

Gesamthöhe: **26 cm**

Kern

Die Kombination von 7-Zonen Flexizone-Taschenfederkern mit 5 cm hohen, sehr weichen Bio-Soja-Kaltschaumplatten mit 7-Zonen Schnitt garantiert ein softes Liegegefühl mit einer besonders weichen Schulterzone.

Option EXTRADUR: bei diesem Modell ist auch die Version EXTRADUR: ein spezieller TFK für Menschen die mehr als 120 Kg wiegen oder fest liegen wollen.

Bezug

Der antibakterielle Silver-Bezug mit hochwertigem Verbundstoff ist sehr soft und komfortabel und ist auf einer Seite mit 2 cm Bio-Soia-Visco Schaum versteppt. Die andere Seite ist mit 350 gr/m2 SOLOTEX™ Klimafaser versteppt, wirkt frischer und kann als Sommerseite benützt werden.

Der Bezug ist komplett abnehmbar und dank dem teilbarem 4-Seiten-Reißverschluss kann er getrennt gewaschen werden. Waschbar bei 60°C. Deckel mit Visco-Schaum chemisch reinigen. Das Klimaband versichert di optimale Belüftung den Innenlebens.

4 Wendegriffe aus elegantem weißem Kunstleder

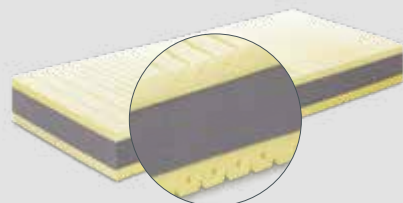

FLEXIZONE



ALS SCHLAFSYSTEM EMPFEHLEN WIR FOLGENDE UNTERGESTELLE:



ANTIREFLUX



BOXSPRING LIGHT



BOXSPRING



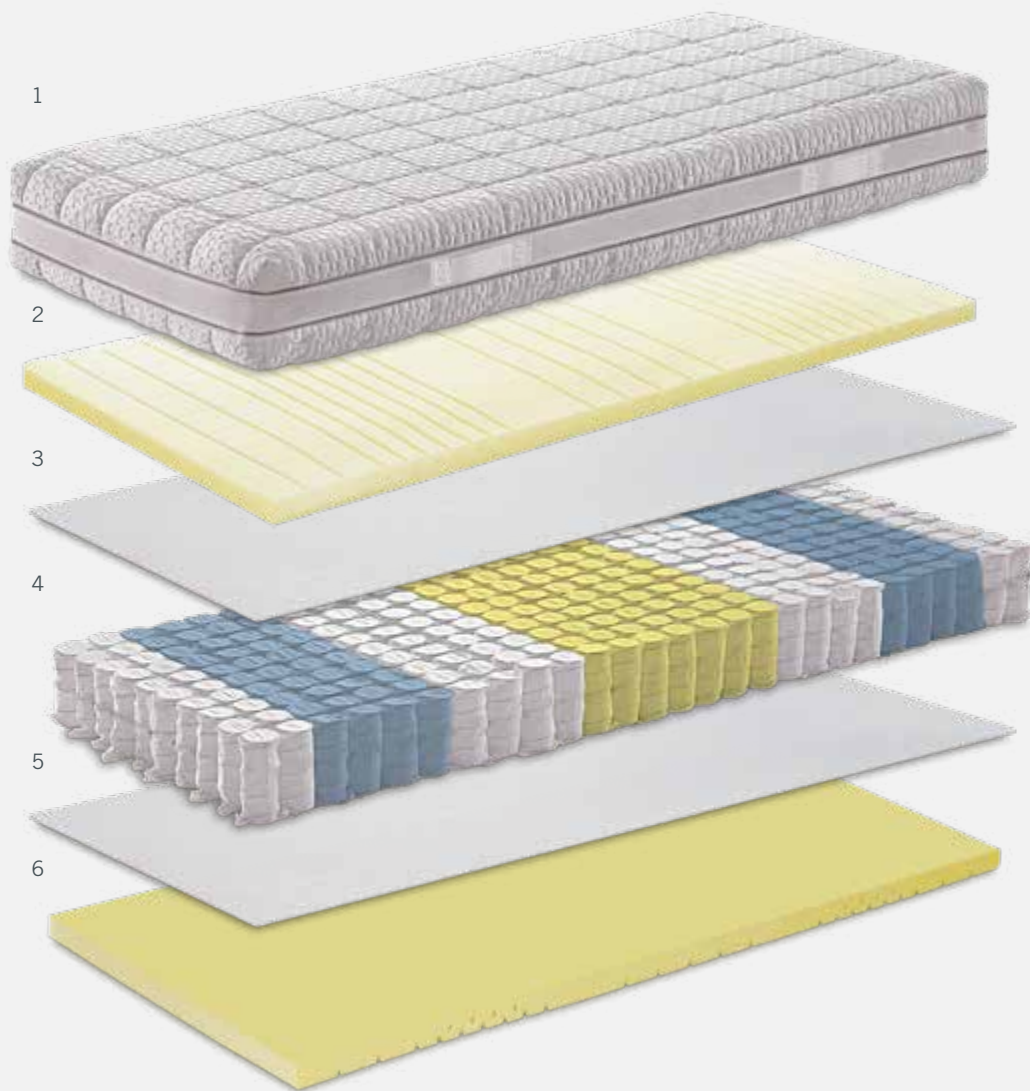

-
1. Silver-Viskose-Bezug, Winterseite mit VISCO versteppt, Sommerseite mit SOLOTEX
 2. weiche BIO-SOJA Kaltschaum Auflage mit 7-Zonen Schnitt
 3. weiche Filz-Zwischenlage
 4. 7-Zonen FlexiZone S.cut Taschenfederkern mit Support Flex System, oder XXL mit Aufpreis
 5. weiche Filz-Zwischenlage
 6. weiche BIO-SOJA Kaltschaum Auflage mit 7-Zonen Schnitt

Manifattura
FALOMO®



OEKO-TEX®
CONFIDENCE IN TEXTILES
STANDARD 100
VN025 123962 OETI
Testato per sostanze nocive.
www.oeko-tex.com/standard100

CLASSICO AIRPEDIC

Gesamthöhe: **24 cm**

Kern

Unser traditioneller 7-Zonen Taschenfederkern kombiniert mit hochwertigem, offenporigem AQUATECH®-Kaltschaum ergibt ein ergonomisches stabiles Liegegefühl.

Die beidseitig 4 cm hohe Auflagen mit genoppter Oberfläche garantieren einen punktuellen Komfort.

Option EXTRADUR: bei diesem Modell ist auch die Version EXTRADUR: ein spezieller TFK für Menschen die mehr als 120 Kg wiegen oder fest liegen wollen.

Bezug

Der Bezug mit jungem und modernen Design mit hypoallergischem Bielastic-Stretch-Gewebe zeichnet sich durch das exklusive "Airpedic"-System aus, das für eine hohe Atmungsaktivität der Matratze sorgt. Die Besonderheit von Airpedic besteht darin, dass in der Lordose ein Abstandsgewebe verwendet wird, das für eine zusätzliche Abstützung und Belüftung im Nierenbereich sorgt.

Falomo-Ergonomie-Projekt: Mit diesem raffinierten Multi-Griff können Sie die Matratze aus jeder Position drehen und wenden. Das rundumlaufende Klimaband garantiert die optimale Belüftung des Innenlebens. Der Bezug ist komplett abnehmbar und dank dem teilbarem 4-Seiten-Reißverschluss kann er getrennt gewaschen werden. Waschbar bei 60°C.

ALS SCHLAFSYSTEM EMPFEHLEN WIR FOLGENDE UNTERGESTELLE:



ANTIREFLUX



BOXSPRING LIGHT



DOGMA PLUS



BOXSPRING

H2 H3 H4
HÄRTEGRADE

7
LIEGEZONEN

EXTRADUR

COMFORT PROFILE
IN AQUATECH®

BIELASTIC

AIRPEDIC
SYSTEM

FALOMO ERGONOMIE
PROJEKT

REISSVERSCHLUSS
4-SEITEN

WASCHBAR
60°C



-
1. Modernes Design mit hypoallergischem Bielastic-Stretch-Gewebe, exklusive "Airpedic"-System, Multi-Griff
 2. AQUATECH-Kaltschaum Auflage mit Comfort Profile sorgt für unendliche Massagepunkte
 3. weiche Filz-Zwischenlage
 4. 7-Zonen Taschenfederkern mit Support Flex System, oder XXL mit Aufpreis
 5. weiche Filz-Zwischenlage
 6. AQUATECH-Kaltschaum Auflage mit Comfort Profile sorgt für unendliche Massagepunkte

Manifattura
FALOMO®



OEKO-TEX®
CONFIDENCE IN TEXTILES
STANDARD 100
VN025 123962 OETI
Testato per sostanze nocive.
www.oeko-tex.com/standard100

ARIA TENCEL

Gesamthöhe: **26 cm**

Kern

Unser traditioneller 7-Zonen Taschenfederkern kombiniert mit extra höherem offenporigem AQUATECH®-Kaltschaum ergibt ein ergonomisches, stabiles Liegegefühl mit einem hochwertigen Design und einer körpergerechten Anpassungsfähigkeit. Die beidseitig 5 cm hohe Auflagen mit genoppter Oberfläche garantieren einen punktuellen Komfort.

Bezug

Der raffinierte Bezug mit hochwertigem Tencel-Verbundstoff ist weich und angenehm und sieht dank der Ein-Nadelversteppung noch hochwertiger aus. Füllung mit 350 gr/m² Klimafaser.

Er ist komplett abnehmbar und dank dem teilbarem 4-Seiten-Reißverschluss kann er getrennt gewaschen werden. Waschbar bei 60°C.

Das rundumlaufende Klimaband versichert di optimale Belüftung den Innenlebens. 4 Wendegriffe aus elegantem weißem Kunstleder.

ALS SCHLAFSYSTEM EMPFEHLEN WIR FOLGENDE UNTERGESTELLE:



ANTIREFLUX



BOXSPRING LIGHT



BOXSPRING



DOGMA PLUS

H2
H3 **H4**
HÄRTEGRADE

7
LIEGEZONEN

COMFORT PROFILE
IN AQUATECH®

TENCEL™

REISSVERSCHLUSS
4-SEITEN

WASCHBAR



-
1. Tencel-Bezug mit edler Ein-Nadelversteppung, abnehmbar und waschbar
 2. AQUATECH-Kaltschaum Auflage mit Comfort Profile sorgt für unendliche Massagepunkte
 3. weiche Filz-Zwischenlage
 4. 7-Zonen Taschenfederkern mit Support Flex System
 5. weiche Filz-Zwischenlage
 6. AQUATECH-Kaltschaum Auflage mit Comfort Profile sorgt für unendliche Massagepunkte

Manifattura
FALOMO®



OEKO-TEX®
CONFIDENCE IN TEXTILES
STANDARD 100
VNO25 123962 OETI
Testato per sostanze nocive.
www.oeko-tex.com/standard100

EVO hypoallergisch

Gesamthöhe: **23 cm**

Kern

Unser traditioneller 7-Zonen Taschenfederkern kombiniert mit offenporigem AQUATECH®-Kaltschaum ergeben eine stabile Unterstützung mit einer körpergerechten Anpassungsfähigkeit. Die beidseitig 3,5 cm hohe Auflagen mit genoppter Oberfläche garantieren einen punktuellen Komfort.

Bezug

Der moderne Bezug aus Stretch-Damaststoff hat eine Füllung mit einer permanenten Anti-Milbenbehandlung ohne Pestizide oder sonstigen gesundheitsschädlichen Substanzen und garantiert somit einen umfassenden Milbenschutz. Das rundumlaufende Klimaband versichert die optimale Belüftung des Kernes und leitet die Körper-Feuchtigkeit ab. Mit 4 Griffen, komplett abnehmbar und bei 60°C waschbar.

Dank dem rundumlaufenden Reißverschluss kann der Bezug auch in 2 Teile getrennt gewaschen werden.

ALS SCHLAFSYSTEM EMPFEHLEN WIR FOLGENDE UNTERGESTELLE:



DUAL TECHNO



BOXSPRING LIGHT



DOGMA PLUS

**H2
H3 H4**
HÄRTEGRADE

7
LIEGEZONEN

COMFORT PROFILE
IN AQUATECH®

MILBENSCHUTZ

REISSVERSCHLUSS
4-SEITEN

WASCHBAR

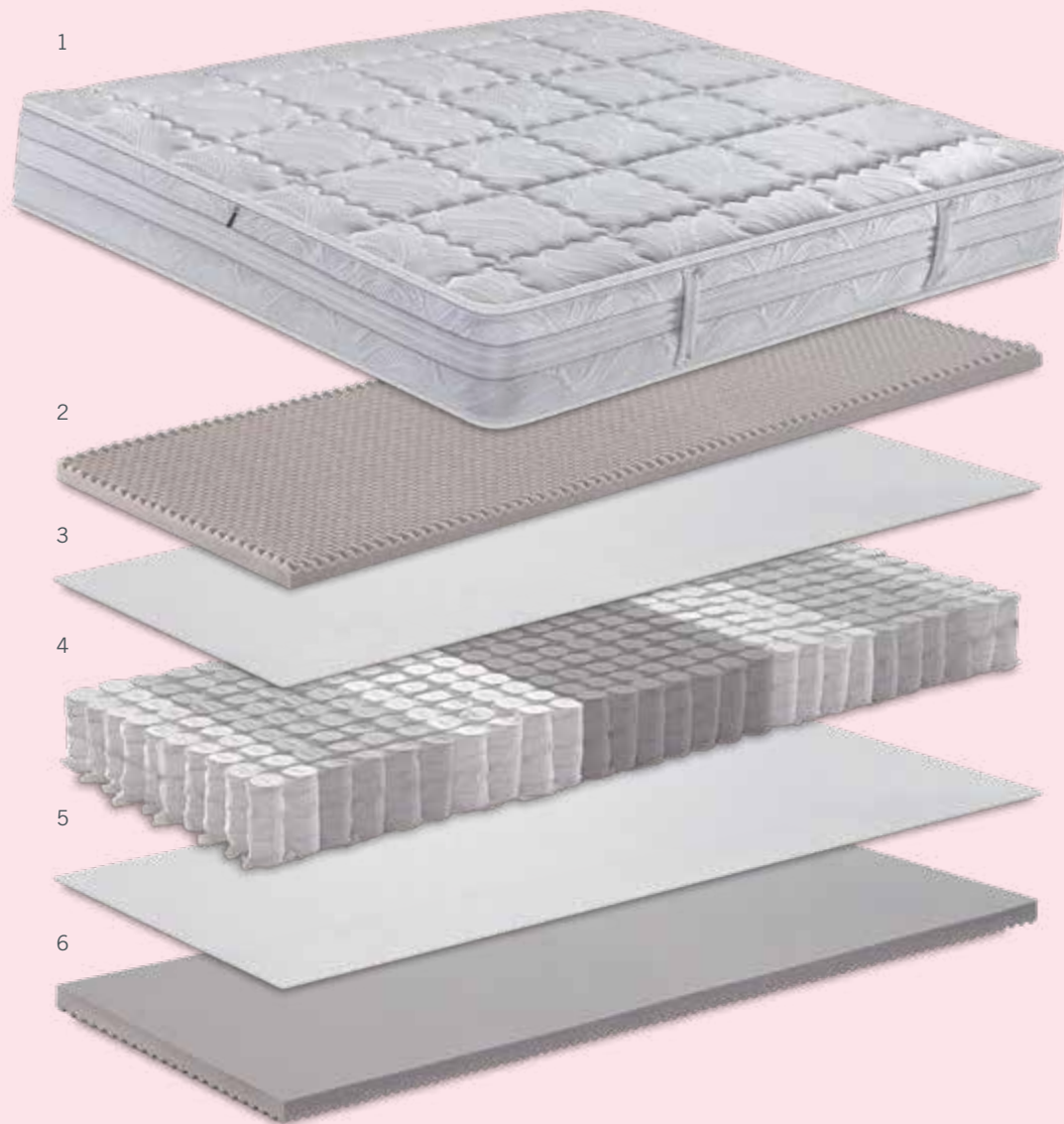

-
1. Bezug aus Stretch-Damast-Verbundstoff, abnehmbar und waschbar
 2. AQUATECH-Kaltschaum Auflage mit Comfort Profile sorgt für unendliche Massagepunkte
 3. weiche Filz-Zwischenlage
 4. 7-Zonen Taschenfederkern mit Support Flex System
 5. weiche Filz-Zwischenlage
 6. AQUATECH-Kaltschaum Auflage mit Comfort Profile sorgt für unendliche Massagepunkte

Manifattura
FALOMO®



Testato per sostanze nocive.
www.oeko-tex.com/standard100

RUBIN ACQUA

Gesamthöhe: **22 cm**

Kern

Ein Mehr-Zonen Taschenfederkern kombiniert mit offenporigen AQUATECH®-Kaltschaum ergeben eine stabile Unterstützung.

Die beidseitig 3 cm hohe Auflagen mit genoppter Oberfläche garantieren Belüftung, punktuelle Unterstützung und Komfort. Zwischen TFK und Kaltschaum-Auflage wird immer eine Filz-Einlage positioniert.

Bezug

Der hypoallergische Bezug ist mit 350gr/qm weichen Klimafaser versteppt. Das rundumlaufende Klimaband versichert die optimale Belüftung des Kernes und leitet die Körper-Feuchtigkeit ab. Mit 4 Griffen, komplett abnehmbar und bei 60°C waschbar.

Dank dem rundumlaufenden Reißverschluss kann der Bezug auch in 2 Teile getrennt gewaschen werden.

ALS SCHLAFSYSTEM EMPFEHLEN WIR FOLGENDE UNTERGESTELLE:



ANTIREFLUX



BOXSPRING LIGHT

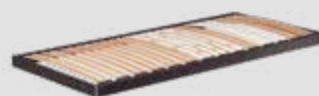

DOGMA PLUS



HÄRTEGRADE



LIEGEZONEN



COMFORT PROFILE
IN AQUATECH®



MILBENSCHUTZ



REISSVERSCHLUSS
4-SEITEN



WASCHBAR



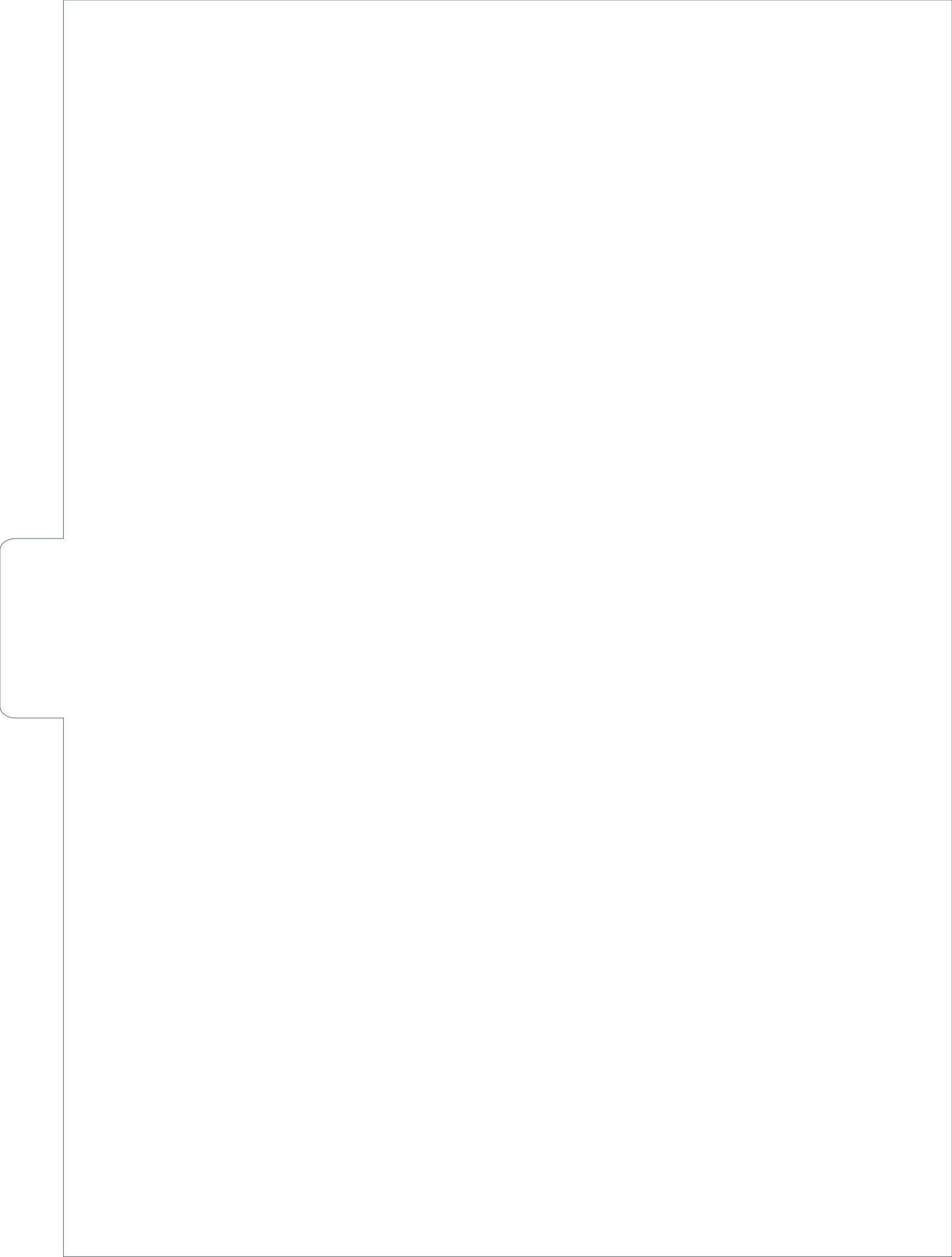

Manifattura
FALOMO®



OEKO-TEX®
CONFIDENCE IN TEXTILES
STANDARD 100
VN025 123962 OET1
Testato per sostanze nocive.
www.oeko-tex.com/standard100

OSLO

Gesamthöhe: **21 cm**

Kern

Klassischer Federkern: Der Bonnel-Federkern ist das weltweit meistgenutzte Federkernsystem, das Zuverlässigkeit und Langlebigkeit bietet. Stabil, geräuscharm und elastisch.

AQUATECH®-Kaltschaum: offenporig und hochwertig, auf Wasserbasis hergestellt. Dieser Schaum wird einem Krash-Verfahren unterzogen, wobei er noch offenporiger, atmungsaktiver und elastischer wird. Die beidseitig 3,5 cm hohe Auflagen mit genoppter Oberfläche garantieren einen punktuellen Komfort.

Bezug

Das Strickgewebe mit Piqué hat eine hypallergische Füllung aus Poly-Lyocell®, mit Zelluloseflocken. Er kann dank dem umlaufenden Reißverschlusses bequem bei 60°C in der Waschmaschine gewaschen werden: auf diese Weise haben Sie stets eine hygienisch sichere Matratze.

4 Wendeschlaufen.

H3 H4
HÄRTEGRADE

BONNEL

COMFORT PROFILE
IN AQUATECH®

POLY LYOCELL

MILBENSCHUTZ

REISSVERSCHLUSS
4-SEITEN

WASCHBAR

Manifattura
FALOMO®



LYOSETIC hypoallergisch

Gesamthöhe: **24 cm**

Kern

Klassischer Federkern: Der Bonnel-Federkern ist das weltweit meistgenutzte Federkernsystem, das Zuverlässigkeit und Langlebigkeit bietet. Stabil, geräuscharm und elastisch.

1 Seite mit weicher Kombi-Schicht Soia-Visco + AQUATECH, bietet ein weiches Liegekonfort, auf der anderen Seite frischer AQUATECH®-Kaltschaum: offenporig und hochwertig, auf Wasserbasis hergestellt. Dieser Schaum wird einem Krash-Verfahren unterzogen, wobei er noch offenerporiger, atmungsaktiver und elastischer wird.

Bezug

Das elegante Damast-Stretchgewebe ist mit großen Karos versteppt und hat eine zertifizierte, innovative, dauerhaft milbensichere, waschbare Füllung ohne Pestizide.

4 Wendegriffe Griffe.

Das rundumlaufende Klimaband versichert die optimale Belüftung des Innenlebens.

Der Bezug kann dank dem umlaufenden Reißverschluss auch geteilt bequem bei 60°C in der Waschmaschine gewaschen werden.



HÄRTEGRADE



BONNEL



COMFORT PROFILE
IN AQUATECH®



BIO SOIA
VISCO



MILBENSCHUTZ



REISSVERSCHLUSS
4-SEITEN



WASCHBAR



LATEX

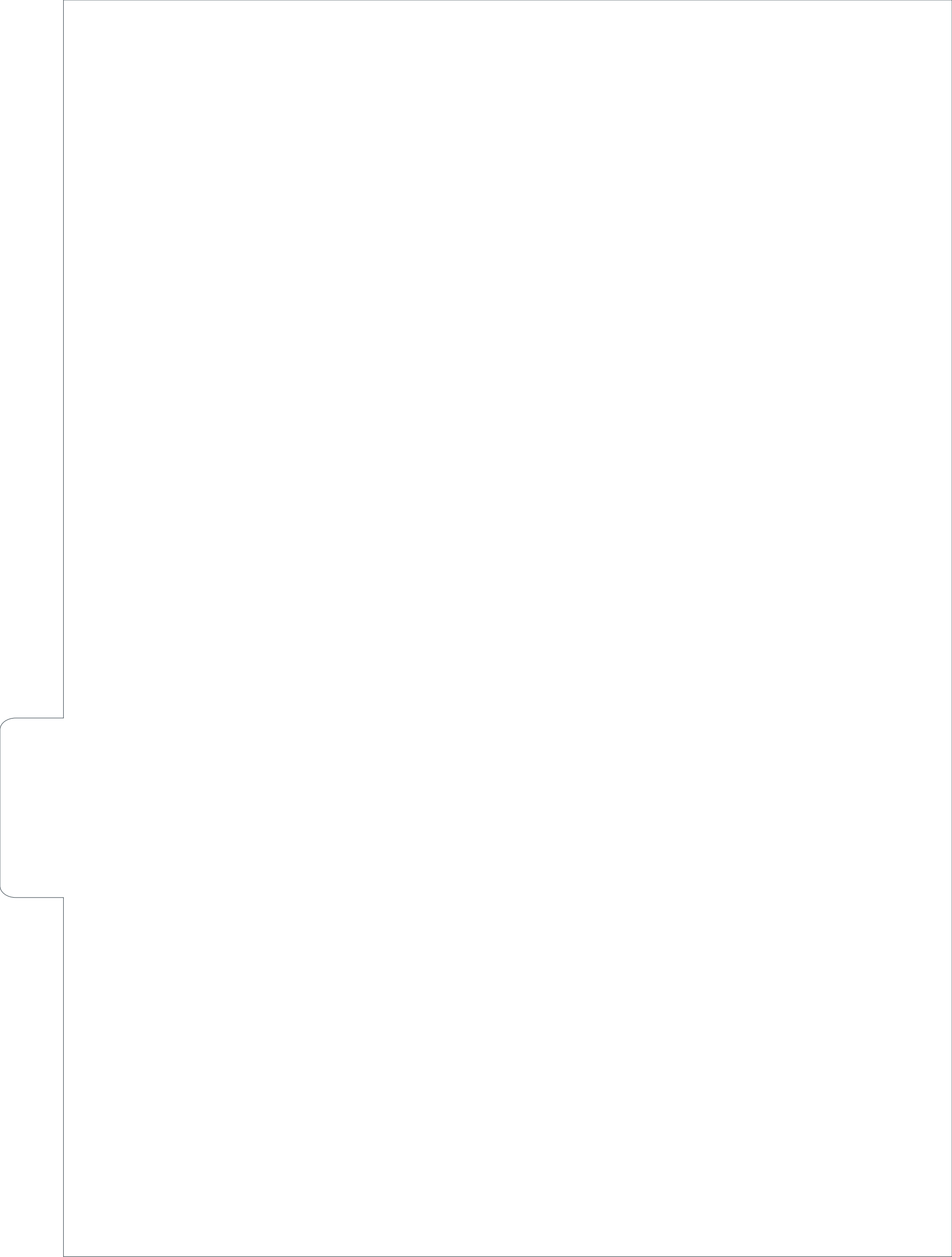



LATEXSAN COMFORT H3

Kernhöhe: 18 cm
Gesamthöhe: 21 cm

Latexmatratzen von Falomo® sind das Ergebnis neuester Fertigungstechnologie und innovativer Formgebung. Die Grundeigenschaft von Latex, wird durch Mehrzonenschnitte und Belüftungstechniken zu perfekten Schlafsystemen ausgebaut.



Der Bambusbezug ist mit 350 g/qm atmungsaktiver Klimafaser versteppt. Die natürliche Bambusfaser nimmt Gerüche auf, beseitigt sie und wirkt gegen die Schimmelbildung und die Ausbreitung von allergieauslösenden Mikroorganismen. Rundumlaufendes Klimaband, mit teilbarem Reißverschluss und waschbar bis 60° C.

**H²
H³
H⁴**
HÄRTEGRADE

7

LIEGEZONEN



WASCHBAR

Manifattura
FALOMO®

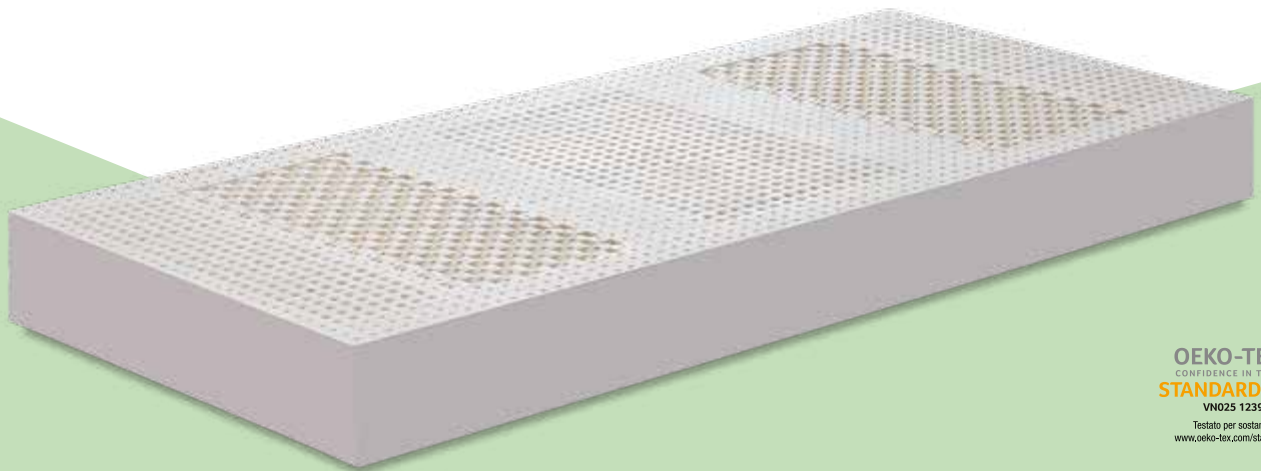

NATURALE TENCEL

Kernhöhe: **18 cm**
Gesamthöhe: **21 cm**
Raumgewicht: **70**
Hauptmaterial: **Naturlatex**

Dieser Matratzenkern hat einen 94% Anteil von Naturlatex, entspricht dem ECO Institut und Ökotex Standard 100 Klasse 1. Sehr weich und elastisch, mit 7-Zonen garantiert er optimale Unterstützung mit einem weicheren Schulterbereich. Die offene Zellstruktur versichert kontinuierliche Belüftung und dank der Heißluft-Vulkanisierung werden Bildung von Schimmel und Pilzbefall vermieden sowie die Anwesenheit von Proteinen die Latexallergien auslösen. Dieser Latex ist auch resistent gegen Hausstaubmilben.



TENCEL mit Merinowolle

Der TENCEL Bezug, ist ideal für Menschen die Natur-Produkte suchen aber auch auf Waschbarkeit achten. Der Stoff besteht 40% aus Tencel und ist versteppt mit 100 gr/m2 reiner Merinowolle auf 250 gr Klimafaser. Dadurch ist eine Waschbarkeit bei 60°C möglich. Dieser Bezug ist extrem weich und sehr einladend. Die Merinowolle garantiert eine sehr hohen Feuchtigkeitstransport und sorgt für ein trockenes Schlafklima. Ein rundumlaufendes Klimaband und 4 Griffe aus elegantem weißem Kunstleder komplettieren den Bezug.

Dank dem teilbaren Reißverschluss, kann man den Bezug auch geteilt waschen.

ALS SCHLAFSYSTEM EMPFEHLEN WIR FOLGENDE UNTERGESTELLE:

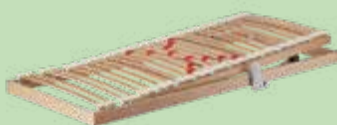

ANTIREFLUX



ERGOMOVIE DE LUXE

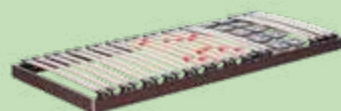

RELAXODY

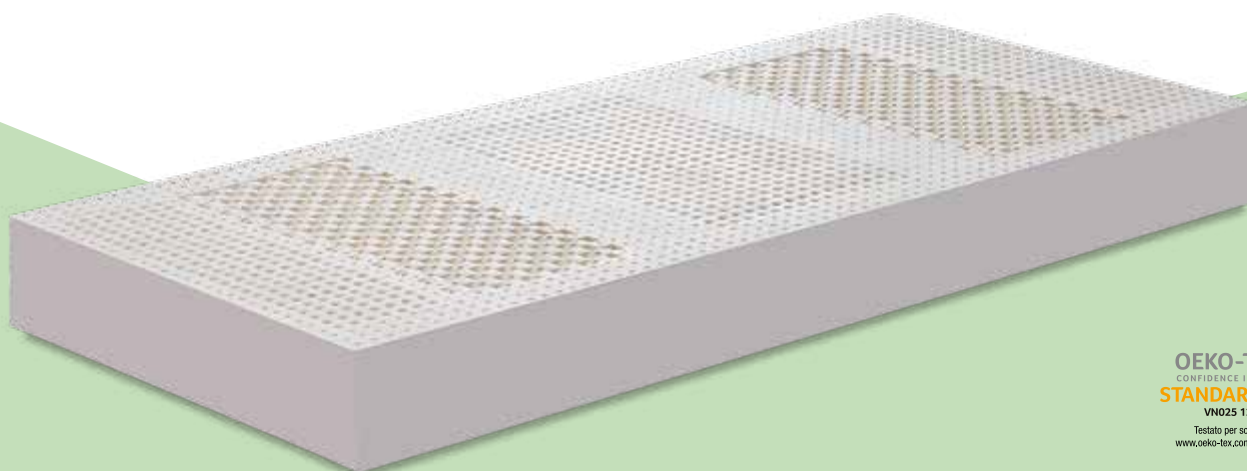

NATURALE 3D COTTON

Kernhöhe: **18 cm**
Gesamthöhe: **21 cm**
Raumgewicht: **70**
Hauptmaterial: **Naturlatex**

Dieser Matratzenkern hat einen 94% Anteil von Naturlatex, entspricht dem ECO Institut und Ökotex Standard 100 Klasse 1. Sehr weich und elastisch, mit 7-Zonen garantiert er optimale Unterstützung mit einem weicheren Schulterbereich. Die offene Zellstruktur versichert kontinuierliche Belüftung und dank der Heißluft-Vulkanisierung werden Bildung von Schimmel und Pilzbefall vermieden sowie die Anwesenheit von Proteinen die Latexallergien auslösen. Dieser Latex ist auch resistent gegen Hausstaubmilben.



3D-COTTON

Der 3D-Cotton Bezug, ist ideal für Menschen die Natur-Produkte suchen. Der Stoff besteht 100% aus Baumwolle und ist dank seiner 3D-Struktur weich und bielastisch. Verstept mit 500 gr/m² reiner Schurwolle die Wärme und Feuchtigkeit auf natürlichstem Weg aufnimmt und bearbeitet

Komplett abnehmbar. nicht waschbar.

4 Wende-Schlaufen aus PES.

ALS SCHLAFSYSTEM EMPFEHLEN WIR FOLGENDE UNTERGESTELLE:

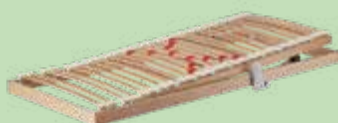

ANTIREFLUX



ERGOMOVIE DE LUXE

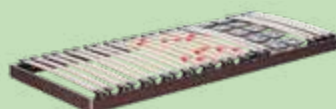

RELAXODY

SOFT
MEDIUM
FIRM
HÄRTEGRADE

7

LIEGEZONEN



BAUMWOLLE



MERINOS



REISSVERSCHLUSS
4-SEITEN



REINIGUNG





BIO-SOIA-VISCO

Bessere Blutzirkulation dank der gleichmäßigen Druckverteilung in kritischen Bereichen. Ein regenerierender Schlaf aufgrund weniger Positionsänderungen während des Schlafes. Eine natürliche Position von Wirbelsäule und Gelenken. Eine perfekte Durchlüftung dank der offenen und miteinander kommunizierenden Zellstruktur. Ein gesünderes Mikroklima weil überschüssige Feuchtigkeit einfacher verdunstet eine empfindliche Reduktion von unangenehmen Gerüchen die durch Mikroorganismen verursacht werden. Langlebige und nachwachsende Rohmaterialien. Die Gesundheit eines Produkts: ungiftig auch bei direktem Kontakt mit der Haut.

Zertifiziert Oeko-Tex Standard 100 Klasse 1.



SOIA BIO
VISCO

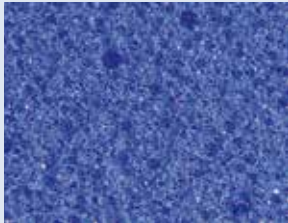

MEMORY FRESH BLUE

Die PCM nehmen Körperwärme auf, wenn zu viel produziert wird, und geben überschüssige Wärme wieder zurück, wenn der Körper sie braucht. Beeinflusst wird dabei das Mikroklima. Während der Nacht ändert der Körper mehrmals seine Temperatur. Memory Fresh Blue sorgt für einwandfreien Schlafkomfort, Überhitzen wird vermieden und dadurch Schwitzen erheblich reduziert, so dass man länger in der sogenannten Tiefschlafphase bleiben kann.

Zertifiziert Oeko-Tex Standard 100 Klasse 1.



MEMORY FRESH
BLUE



FEEL

Die perfekte Lösung: Die größere Stabilität der Zellen gewährleistet völlige Freiheit bei den Bewegungen während des Schlafes, auch nach langer Zeit. Vollständig hydrophiles Material das, bis zu 4 Mal mehr als der Durchschnitt, Feuchtigkeit aufnehmen und wieder abgeben kann. Perfekte Anpassung des Kissens an die körperliche Eigenschaften der Person. Alle Eigenschaften bleiben über die Zeit unverändert: auch nach vielen Jahren.

Zertifiziert Oeko-Tex Standard 100 Klasse 1.



FEEL



PHYSIOCLIMA GEL-SCHAUM

PhysioClima Gel-Schaum bietet eine außergewöhnliche Weichheit und Elastizität für den optimalen Nacken- und Halskomfort während des Schlafes. Sehr offenporig, leitet PhysioClima Gel-Schaum die Wärme ab, für einen kühleren und erholsameren Schlaf.

Zertifiziert Oeko-Tex Standard 100 Klasse 1.



PHYSIOCLIMA
GEL

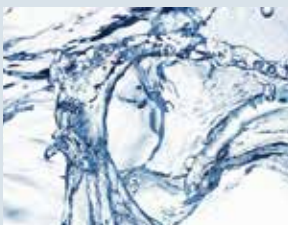

AQUATECH-VISCO

Aquatech® ist ein Schaum, der aus einer Mischung von Polymeren und Wasser gewonnen wird. Exklusiv für hochwertige Top-Produkte hergestellt. Aquatech® wirkt wie ein natürlicher Schwamm: Das bei der Herstellung verwendete Wasser erzeugt Millionen winziger Löcher, durch die die Luft filtert und Feuchtigkeit abgeführt. Dank Aquatech® halten die Wirbelsäule und den Nacken in ihre natürlichen Position während des Schlafes und ermöglichen so ein sanftes Entspannen.

Zertifiziert Oeko-Tex Standard 100 Klasse 1.



TALALAY-LATEX

Innergetic® Talalay Latex ist extrem weich, elastisch, geruchlos, komfortabel und garantiert einen ausgeglichenen Komfort.

Die durchgehenden Luftkanäle garantieren die perfekte Durchlüftung und damit ein ausgezeichnetes Schlafklima.

Antibakteriell und Anti-Schimmel wirken der Vermehrung von Bakterien und Pilzen entgegen.

Zertifiziert Oeko-Tex Standard 100 Klasse 1.



TALALAY

DUO CLIMA

Bezug



der ideale Bezug

FÜR IHRE

ERHOLUNG

DUO CLIMA Bezug

passt sich perfekt der Form des Kissens an und kann je nach Jahreszeit leicht gewendet werden.

Der DUO CLIMA Bezug besteht aus MicroTencel®, eine innovative natürliche, weiche, atmungsaktive und langlebige Faser, die die Temperatur reguliert und so zu jeder Jahreszeit maximalen Komfort bietet.

MicroTencel® Fresh (graue Seite) verwendet Phasenwechselmaterialien (PCM), die für ihre Fähigkeit bekannt sind, Wärme zu absorbieren, zu speichern und freizugeben, um eine optimale Feuchtigkeits- und Temperaturkontrolle zu gewährleisten.

Summer



Winter



GRAUE SEITE

Hergestellt aus MicroTencel® Fresh, ist ideal für die warmen Jahreszeiten.



WEISSE SEITE

Hergestellt aus MicroTencel®, ist ideal für die kalten Jahreszeiten

FEEL

Bezug



Ein Komfort
DER
UNVERGLEICHBAR
IST

Der weiche Strickstoff
mit frischer Viskose garantiert dem FEEL-Bezug
eine perfekte Anpassungsfähigkeit
und außergewöhnlichen Komfort.

Atmungsaktiv und hypoallergen
und komplett abnehmbar
(Reißverschluss auf der kurzen Seite)
und waschbar bei 60°C



OEKO-TEX®
CONFIDENCE IN TEXTILES
STANDARD 100
VN025 123962 OETI
Testato per sostanze nocive.
www.oeko-tex.com/standard100



REISSVERSCHLUSS
4-SEITEN



WASCHBAR

Manifattura FALOMO®



TRIO



Kissen aus weichen Bio-Soja-Viscoschaum.
Mit seiner anatomische Form und dem weichen Bio-Soja-Visco-Schaum passt sich das Kissen ideal an jede Schlaf- und Liege-Gewohnheit an.
In 3 unterschiedlichen Höhen sodass man bei jeder Schulterbreite die richtige Auflage bekommt.
Die tiefen Schnitte auf der Oberfläche garantieren eine perfekte Durchlüftung und somit das korrekte Schlafklima.

FEEL-Bezug: hypoallergenes Viskose-Strickgewebe, für einen unvergleichlichen Komfort.
Ausgestattet mit einem Reißverschluss an der kurzen Seite ist er abnehmbar und waschbar bei 60°C.
Innenbezug aus Baumwolle.

GRÖSSE

33x63x10/12/14 h cm



OPTIONAL - siehe Zubehör

Kit Roll&Travel



BIO SOIA
VISCO



VISKOSE



REISSVERSCHLUSS



WASCHBAR

Manifattura FALOMO®



SOIA+AIR

Kissen aus weichen Bio-Soja-Viscoschaum.
Die kompakte Form ermöglicht eine stabile Unterstützung
in jeder Position: Der aufwendige Würfelschnitt ergibt eine
erhöhte Anpassungsfähigkeit und fördert eine kontinuierliche
Belüftung für ein immer ideales Schlafklima.

FEEL-Bezug: hypoallergenes Viskose-Strickgewebe, für
einen unvergleichlichen Komfort.
Ausgestattet mit einem Reißverschluss an der kurzen Seite
ist er abnehmbar und waschbar bei 60°C.
Innenbezug aus Baumwolle.



GRÖSSE

40x70x12



OPTIONAL - siehe Zubehör

Kit Roll&Travel



BIO SOIA
VISCO



VISKOSE



REISSVERSCHLUSS



WASCHBAR

Manifattura FALOMO®



SOIA+MED



DURCHGEHENDE AUSZIEHBARE ELEMENTE

Kissen aus weichen Bio-Soja-Viscoschaum.
Die anatomische Form mit zwei unterschiedlich hohen
Seiten garantiert die perfekte Unterstützung im Nacken-
Bereich und damit für eine vollständige Entspannung der
Nacken- und Schultermuskulatur.
Dazu noch 2 ausziehbare Elemente zur Einstellung von
Festigkeit und Höhe der Liegefläche.

FEEL-Bezug: hypoallergenes Viskose-Strickgewebe, für
einen unvergleichlichen Komfort.
Ausgestattet mit einem Reißverschluss an der kurzen Seite
ist er abnehmbar und waschbar bei 60°C.
Innenbezug aus Baumwolle.



GRÖSSE

40x70x12



h 12

OPTIONAL - siehe Zubehör

Kit Roll&Travel



BIO SOIA
VISCO



VISKOSE



REISSVERSCHLUSS



WASCHBAR

Manifattura
FALOMO®



NEW



OEKO-TEX®
CONFIDENCE IN TEXTILES
STANDARD 100
VNO25 123962 OET1
Testato per sostanze nocive.
www.oeko-tex.com/standard100

REISEKISSEN



Kissen aus weichen offenporigen Bio-Soja-Viscoschaum.
Die anatomische Form garantiert die perfekte Unterstützung
im Nacken-Bereich und sorgt für eine vollständige
Entspannung der Nacken- und Schultermuskulatur. Die
reduzierte Größe ist zum Mitnehmen perfekt.

FEEL-Bezug: hypoallergenes Viskose-Strickgewebe,
für einen unvergleichlichen Komfort.
Ausgestattet mit einem Reißverschluss an der kurzen Seite
ist er abnehmbar und waschbar bei 60°C.
Innenbezug aus Baumwolle.

GRÖSSE

55x30x10 h cm



h 10



BIO SOIA
VISCO



VISKOSE



REISSVERSCHLUSS



WASCHBAR

Manifattura
FALOMO®



SOLE

Nackenstützkissen: die neue Generation

Innere Struktur aus Bio-Soia-Viscoschaum und Memory Fresh Blue: dieser sehr hochwertiger Schaum wirkt temperaturregulierend und reduziert daher das Schwitzen.

Der Hauptzweck dieses Kissens ist das Strecken und Entspannen des ganzen Körpers zu fördern, indem es schonend die Bandscheiben dehnt.

Die kreisförmige und konkave Form ermöglicht eine optimale Nackenunterstützung, ein richtiges Ausrichten der Wirbelsäule und die Beseitigung von Muskelverspannungen und Kompression der Ohrmuschel.

Die verwendete Materialien sind antiallergisch und dermatologisch gemäß den strengsten internationalen Standards getestet.

Sehr gemütlich, frisch und atmungsaktiv.

Das Kissen ist in der Höhe verstellbar durch das Entfernen der unteren blauen, 2 cm dicken Schicht



Bezug: Bi-elastic, waschbar bei 60°C
vielseitig, langlebig, atmungsaktiv und komfortabel.

Es hält die ideale Temperatur, vermeidet Schwitzen,
besonders in der heißen Jahreszeit.
Innenbezug aus Baumwolle.

Größe: 40 x 62 x 12/10h cm



BIO SOIA
VISCO



MEMORY FRESH
BLUE



BIELASTIC®



REISSVERSCHLUSS



WASCHBAR

Obere schicht aus
Memory Fresh Blue

Kissen

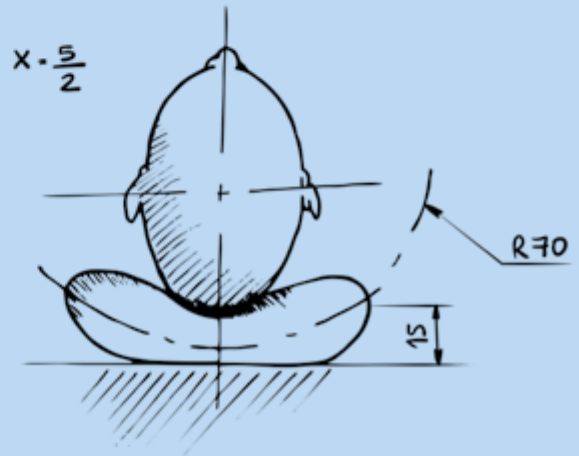
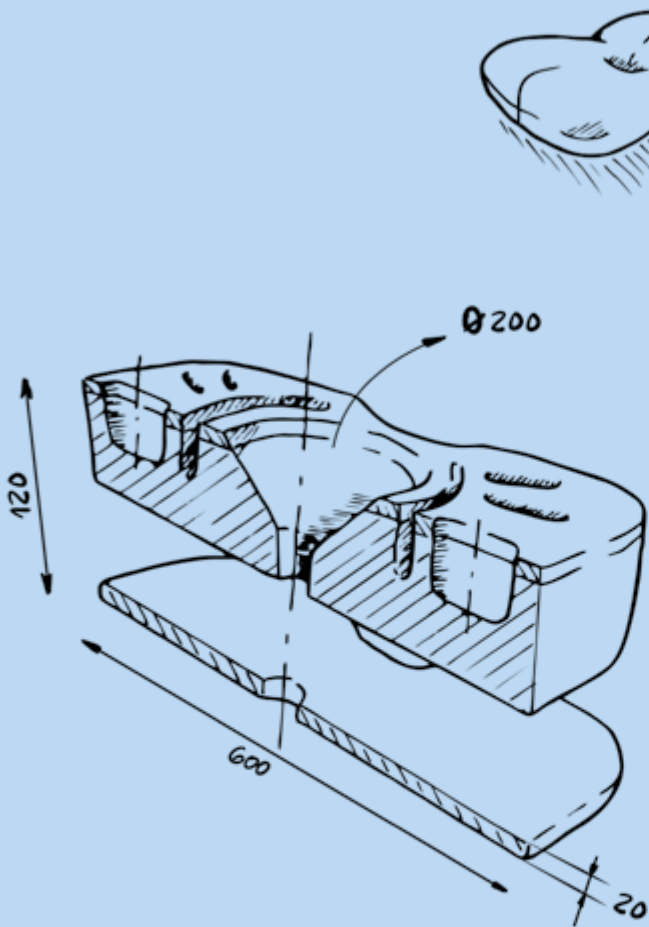

.....
DAS KISSEN IST IN DER HÖHE VERSTELLBAR
DURCH DAS ENTFERNEN DER UNTEREN
BLAUEN, 2 CM DICKEN SCHICHT.



Manifattura
FALOMO®

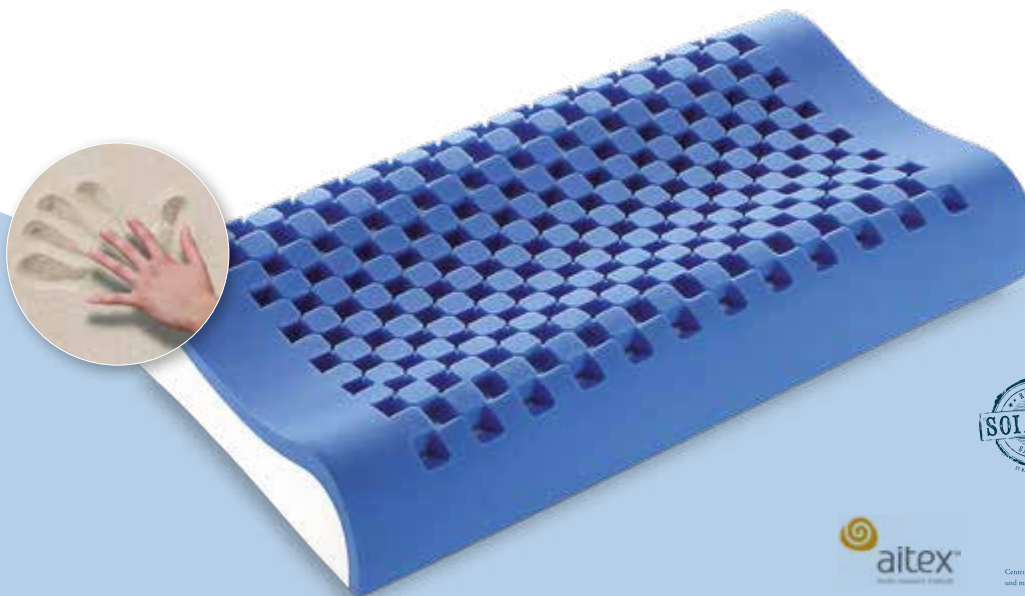

Dream Blue
MEMORY
 WELLENFORM



INNENBEZUG
 AUS GELOCHTEM
 BAUMWOLLGEWEBE

Nackenstützkissen aus Memory Fresh Blue und Bio-Soja-Viscoschaum.
 Hypoallergene und dermatologisch getestete Materialien, die den strengsten internationalen Standards entsprechen.

Durch die Wellenform bleibt der Hals stabil und in einer Linie mit der Wirbelsäule, wodurch die Muskeln des Halses und der Schultern maximal entspannt werden.
 Sehr bequem, frisch und atmungsaktiv.
 Der DUO CLIMA Bezug aus MicroTencel® und MicroTencel®Fresh hilft dabei, die Temperatur in allen Jahreszeiten zu regulieren.

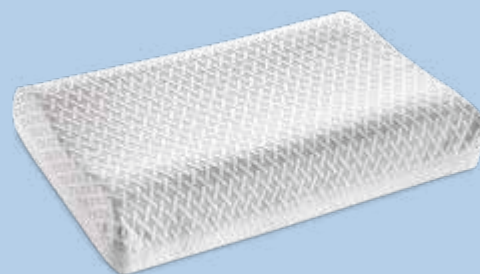

Summer



Winter

GRÖSSE

40x70x10/12/14 h cm

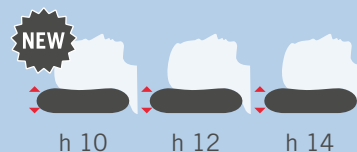

OPTIONAL - siehe Zubehör

Kit Roll&Travel



BIO SOIA
 VISCO



MEMORY FRESH
 BLUE



MICRO
 TENCEL™



REISSVERSCHLUSS



WASCHBAR

Manifattura
FALOMO®

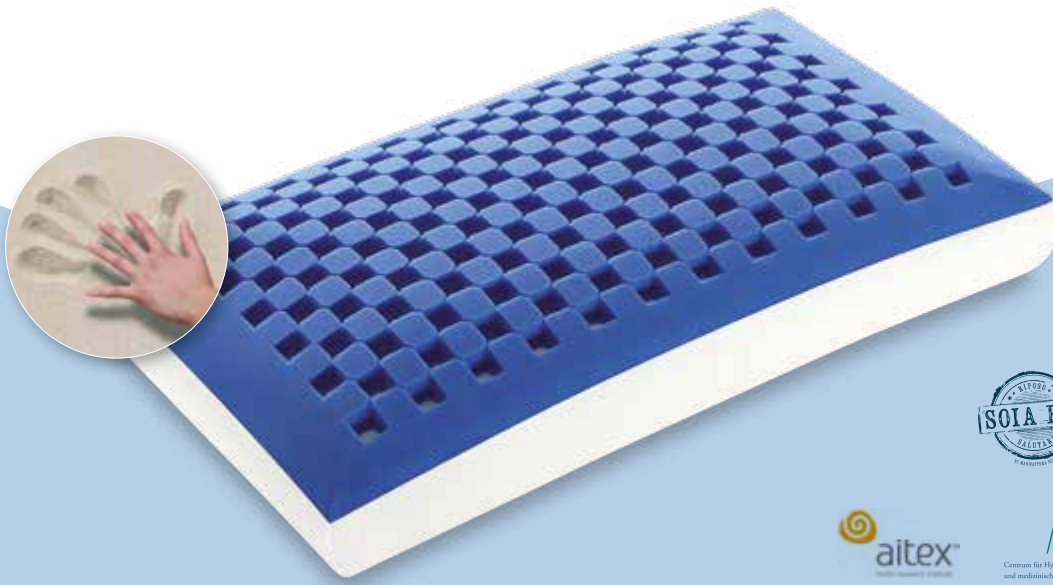

Dream Blue
MEMORY
 SEIFENFORM



INNENBEZUG
 AUS GELOCHTEM
 BAUMWOLLGEWEBE

Kissen aus Memory Fresh Blue und Bio-Soja-Viscoschaum. Hypoallergene und dermatologisch getestete Materialien, die den strengsten internationalen Standards entsprechen. Dank dem hochwertigen Würfelschnitt der Oberfläche sorgt es für ein ideales Schlafklima und reduziert Druckspitzen um bis zu 40% im Vergleich zu jedem anderen Kissen, wobei es sich an Nacken und Kopf anpasst. Sehr bequem, frisch und atmungsaktiv. Der DUO CLIMA Bezug aus MicroTencel® und MicroTencel®Fresh hilft dabei, die Temperatur in allen Jahreszeiten zu regulieren.

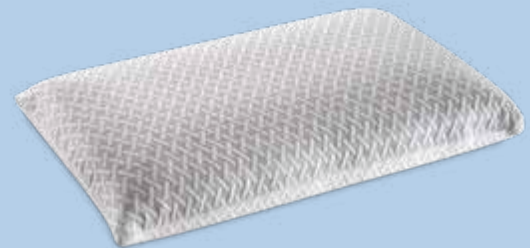

Summer



Winter

GRÖSSE

40x70x12/14 h cm

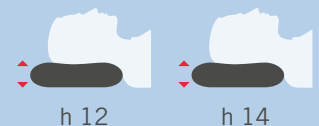

OPTIONAL - siehe Zubehör

Kit Roll&Travel



BIO SOIA
 VISCO



MEMORY FRESH
 BLUE



MICRO
 TENCEL™



REISSVERSCHLUSS



WASCHBAR

Manifattura
FALOMO®



Dream Blue
MEMORY
 MINI

Nackenstützkissen aus Memory Fresh Blue und Bio-Soja-Viscoschaum. Hypoallergene und dermatologisch getestete Materialien, die den strengsten internationalen Standards entsprechen.

Ergonomisch: der Wellenschnitt stützt den Nacken und entspannt die Wirbelsäule.

Frisch: Memory Fresh Blue Visco-Schaum: dieser hochtechnologischer Schaum nimmt die Temperatur auf und gibt sie bei Notwendigkeit zurück. Dadurch ist das Schwitzen erheblich reduziert.

Einstellbar: Die unterschiedliche Höhen der Wellen ergeben 2 Liegehöhen. Die 2 cm hohe untere Schicht kann herausgenommen werden. Daher ist die Höhe des Kissens personalisierbar.

Der DUO CLIMA Bezug aus MicroTencel® und MicroTencel®Fresh hilft dabei, die Temperatur in allen Jahreszeiten zu regulieren.

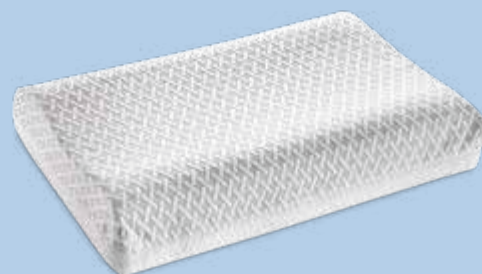

Summer



Winter

GRÖSSE

33x63x8/10/12 h cm

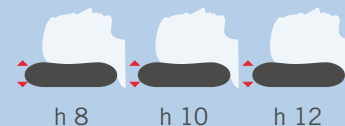

OPTIONAL - siehe Zubehör

Kit Roll&Travel



BIO SOIA
 VISCO



MEMORY FRESH
 BLUE



MICRO
 TENCEL™



REISSVERSCHLUSS



WASCHBAR

FEEL

SEIFENFORM



Die abgerundete Seifen-Form und der elastische FEEL-Schaum sind für jeden Benutz geeignet.

Die inneren Luftkanäle zusammen mit der offenporigen Struktur verbessern die natürliche Wärmeleitfähigkeit und garantieren Frische und Komfort.

FEEL-Bezug: hypoallergenes Viskose-Strickgewebe, für einen unvergleichlichen Komfort.

Ausgestattet mit einem Reißverschluss an der kurzen Seite ist er abnehmbar und waschbar bei 60°C.

Innenbezug aus Baumwolle.

GRÖSSE

40x70x12

OPTIONAL - siehe Zubehör

Kit Roll&Travel



FEEL



VISCOSA



REISSVERSCHLUSS
4-SEITEN



WASCHBAR

FEEL

WELLENFORM



Dank seiner anatomische Form und dem elastischen FEEL-Schaum bietet das Nackenstützkissen eine außergewöhnliche Stützung und idealen Komfort für jede Schlaf- und Liege-Gewohnheit.

Die inneren Luftkanäle zusammen mit der offenporigen Struktur verbessern die natürliche Wärmeleitfähigkeit und garantieren Frische und Komfort.

FEEL-Bezug: hypoallergenes Viskose-Strickgewebe, für einen unvergleichlichen Komfort.

Ausgestattet mit einem Reißverschluss an der kurzen Seite ist er abnehmbar und waschbar bei 60°C.

Innenbezug aus Baumwolle

GRÖSSE

40x70x12

OPTIONAL - siehe Zubehör

Kit Roll&Travel



FEEL



VISCOSA



REISSVERSCHLUSS
4-SEITEN



WASCHBAR

Manifattura FALOMO®

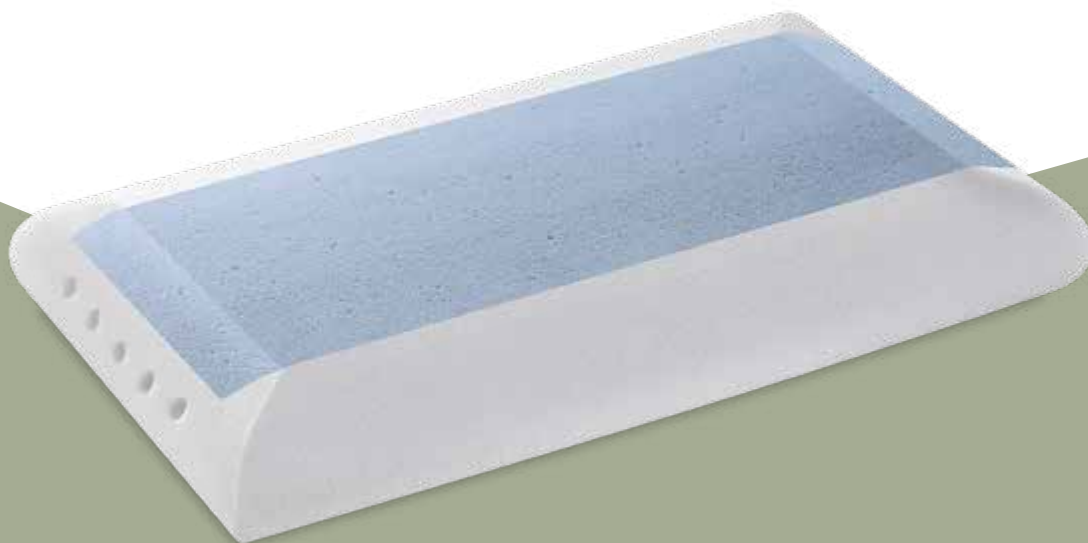

GEL SEIFENFORM



Summer



Winter



INNENBEZUG
AUS GELOCHTEM
BAUMWOLLEGEWEBE

GRÖSSE

40x70x12



h 12

Testo n° 54 (guancia GEL saponetta)

Ein hochwertiges Kissen aus hochwertigen Materialien: Gel-Schaum und FEEL. Es passt sich im Schlaf perfekt an jede Position an. Leicht, bequem und atmungsaktiv.

Die inneren Luftkanäle verbessern die natürliche Wärmeleitfähigkeit und garantieren Frische und Komfort.

Der DUO CLIMA Bezug aus MicroTencel® und MicroTencel®Fresh hilft dabei, die Temperatur in allen Jahreszeiten zu regulieren.

OPTIONAL - siehe Zubehör

Kit Roll&Travel



FEEL



GEL



MICRO
TENCEL™



REISSVERSCHLUSS



WASCHBAR

Manifattura FALOMO®



GEL WELLENFORM



INNENBEZUG
AUS GELOCHTEM
BAUMWOLLGEWEBE

Ein hochwertiges Kissen aus hochwertigen Materialien: Gel-Schaum und FEEL
Das Nackenstützkissen GEL ist besonders für Menschen mit Nacken-, Rücken- oder Schulterschmerzen geeignet. Mit seiner ergonomischen Oberfläche, ist es ideal für Personen, die auf dem Rücken oder auf der Seite schlafen. Die inneren Luftkanäle verbessern die natürliche Wärmeleitfähigkeit und garantieren Frische und Komfort.
Der DUO CLIMA Bezug aus MicroTencel® und MicroTencel®Fresh hilft dabei, die Temperatur in allen Jahreszeiten zu regulieren.



Summer



Winter

GRÖSSE

40x70x12



h 12

OPTIONAL - siehe Zubehör

Kit Roll&Travel



FEEL



GEL



MICRO
TENCEL™



REISSVERSCHLUSS



WASCHBAR

MEMO CLASSIC



Das ME-MO CLASSIC Kissen besteht aus AQUATECH™ Viscoschaum. Es ist extrem weich und passt sich mit der Körpertemperatur perfekt dem Nacken. Es wirkt sanft und ohne Kompressionen. Viele durchgehende kleine Bohrungen versichern die perfekte Luftdurchlässigkeit und das beste Schlafklima. FEEL-Bezug: hypoallergenes Viskose-Strickgewebe, für einen unvergleichlichen Komfort. Ausgestattet mit einem Reißverschluss an der kurzen Seite ist er abnehmbar und waschbar bei 60°C. Innenbezug aus Baumwolle.



AQUATECH®
VISCO



VISKOSE



REISSVERSCHLUSS
4-SEITEN



WASCHBAR

GRÖSSE

42x72x12 h cm

OPTIONAL - siehe Zubehör

Kit Roll&Travel



h 12

MEMO NACKENSTÜTZKISSEN



Das ME-MO Nackenstützkissen besteht aus AQUATECH™ Viscoschaum. Eine ideale Unterstützung für diejenigen, die auf der Seite oder auf dem Rücken schlafen. Durch die Aufnahme von Körperwärme nimmt es die richtige Form an. Viele durchgehende kleine Bohrungen versichern die perfekte Luftdurchlässigkeit und das beste Schlafklima. FEEL-Bezug: hypoallergenes Viskose-Strickgewebe, für einen unvergleichlichen Komfort. Ausgestattet mit einem Reißverschluss an der kurzen Seite ist er abnehmbar und waschbar bei 60°C. Innenbezug aus Baumwolle.



AQUATECH®
VISCO



VISKOSE



REISSVERSCHLUSS
4-SEITEN



WASCHBAR

GRÖSSE

42x72x12 h cm

OPTIONAL - siehe Zubehör

Kit Roll&Travel



h 12

Manifattura
FALOMO®

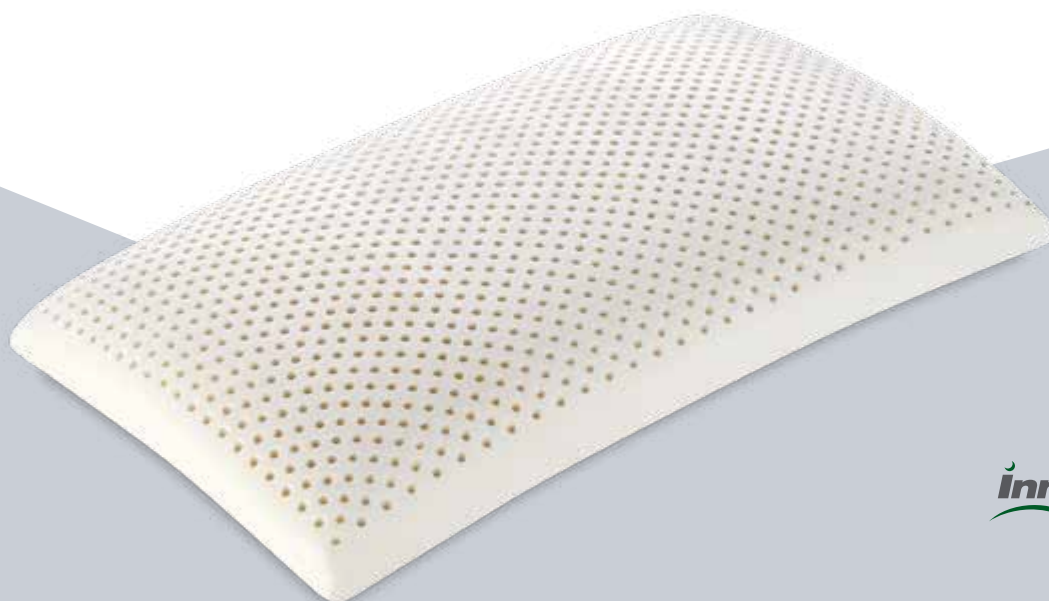

OEKO-TEX®
CONFIDENCE IN TEXTILES
STANDARD 100
VNO25 123962 OET1

innergetic®
natural

TALALAY

SEIFENFORM

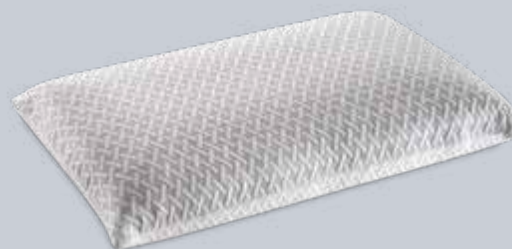

Summer



Winter



INNENBEZUG
AUS GELOCHTEM
BAUMWOLLEGEWEBE

GRÖSSE

40x70x12/14



OPTIONAL - siehe Zubehör

Kit Roll&Travel



Das Innenleben besteht aus 100% Innergetic® Talalay Latex
Extrem elastisch, geruchlos, komfortabel und ausgeglichen
Die klassische Seifenform unterstützt Nacken und Kopf in
jeder Schlafposition.

Die durchgehenden Luftkanäle garantieren ein
ausgezeichnetes Schlafklima.

Der DUO CLIMA Bezug aus MicroTencel® und
MicroTencel®Fresh hilft dabei, die Temperatur in allen
Jahreszeiten zu regulieren.

T
TALALAY

MICRO
TENCEL™

REISSVERSCHLUSS

WASCHBAR



TALALAY

WELLENFORM



Summer



Winter



INNENBEZUG
 AUS GELOCHTEM
 BAUMWOLLEGEWEBE

GRÖSSE

40x70x12/14



OPTIONAL - siehe Zubehör

Kit Roll&Travel



Das Innenleben besteht aus 100% Innergetic® Talalay Latex. Extrem elastisch, geruchlos, komfortabel und ausgeglichen. Dank seiner anatomischen Form unterstützt das Nackenstützkissen Nacken und Kopf in jeder Schlafposition. Die durchgehenden Luftkanäle garantieren ein ausgezeichnetes Schlafklima.

Der DUO CLIMA Bezug aus MicroTencel® und MicroTencel®Fresh hilft dabei, die Temperatur in allen Jahreszeiten zu regulieren.

SPECIAL
Line

ANDERTHALB-KISSEN

AUS INNERGETIC® LATEX



NEW

innergetic®
natural

OEKO-TEX®
CONFIDENCE IN TEXTILES
STANDARD 100
V0025 123962 OET1
Testatly per assistenza tecnica:
www.oeko-tex.com/standard100

Diese 105 cm lange XXL-Kissen besteht 100% aus Innergetic®-Latex und ist ideal für 120er und 140er Matratzen oder generell wenn man sich ein längeres Kissen wünscht. Die klassische abgerundete Seifenform passt sich jeder Position an und die vielzählige kleine durchgehende Luftkanäle sorgen für die beste Belüftung. Baumwollbezug mit Reißverschluss, abnehmbar und waschbar bei 60°C
Als Zubehör bieten wir auch die dazugehörige Bettwäsche an.



LATEX



BAUMWOLLE



WASCHBAR



REISSVERSCHLUSS
4-SEITEN

GRÖSSE

105x40x15 h cm



h 15

BABY

KINDERKISSEN AUS LATEX



NEW



Kissen für Kinder aus Latex, gelöchert für eine perfekte Belüftung und mit einer Form, die für speziell für die Kleinen entwickelt wurde. Hypoallergisch, antibakteriell, erstickungshemmend, hygienisch und atmungsaktiv.
Baumwollbezug, abnehmbar und waschbar bei 60°C.



LATEX



BAUMWOLLE



WASCHBAR



REISSVERSCHLUSS
4-SEITEN

GRÖSSE

45x36x7 h cm



h 7

TOPPER
UND
AUFLAGEN



Manifattura
FALOMO®



Unverbindliche Abbildung

OEKO-TEX®
CONFIDENCE IN TEXTILES
STANDARD 100
VN025 123962 OETI
Testato per sostanze nocive,
www.oeko-tex.com/standard100

ZIRBEN AUFLAGE

Schlafstudien beweisen, dass nächtlicher Kontakt mit Zirbe ergibt, dass man sich am nächsten Tag vitaler und ausgeruhter fühlt.

Diese Matratzenauflage besteht aus weichen Viskose-Verbundstoff der mit Zirbenöl, das durch die Destillation der Zweige und Nadeln der Pflanze gewonnen wird, behandelt ist. Das spezielle Gewebe löst durch

die nächtlichen Bewegungen nützliche Essenzen aus. Der Duft ist anhaltend und verleiht der menschlichen Psyche eine angenehme Ruhe und Entspannung.

Verstept atmungsaktiven Klimafaser.

Die Auflage ist besonders für Allergiker geeignet: man kann sie einfach abnehmen und bis zu 60°C waschen.



VISCOSA



PINO CEMBRO



MILBENSCHUTZ



WASCHBAR

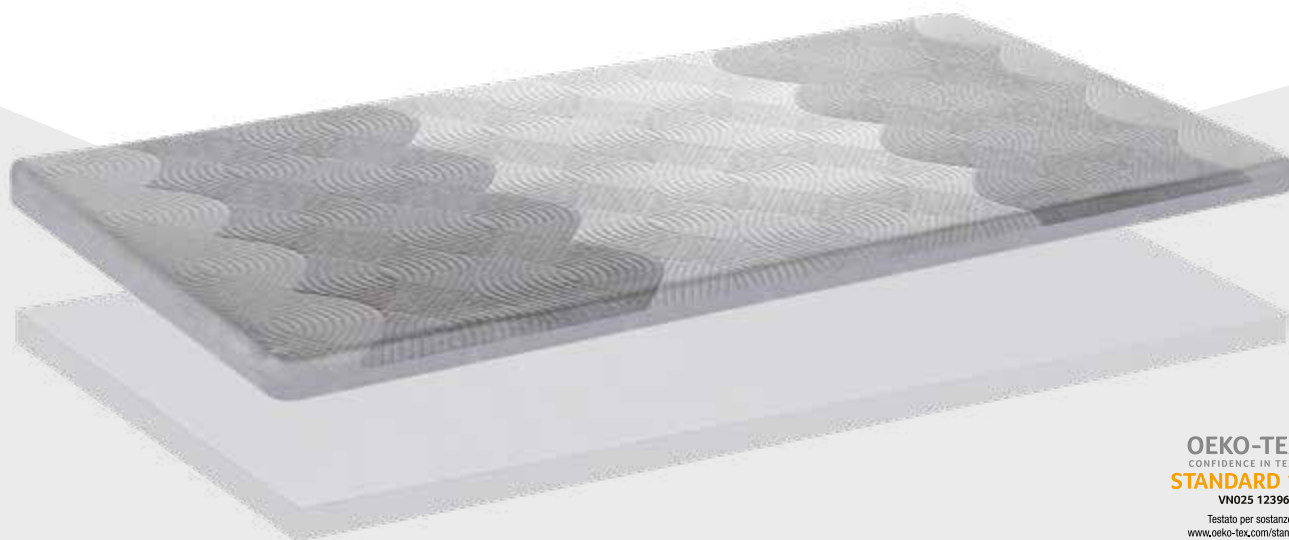

TOPPER SPORT

AUCH ALS REISETOPPER

Hergestellt und entwickelt in Zusammenarbeit mit Sportärzten mit dem Ziel, die Qualität der Erholung der Athleten zu verbessern.

Es handelt sich um einen speziellen 7 cm dicke Topper, den man auf eine Matratze legen kann, um deren Eigenschaften zu optimieren oder zu "korrigieren", wenn diese bestimmte Anforderungen nicht vollständig erfüllt.

Das innovative Pulse-Latex, mit dem Topper Sport am Anfang entwickelt wurde, ist ein hochwertiger Naturlatex: Vulkanisiert mit Hochfrequenzwellen, hat das Material extreme Elastizität und bietet erhobene Anpassungsfähigkeit.

Man kann es jetzt auch mit einer FEEL HD-Einlage bestellen, für diejenigen, die eine elastischere Liegefläche mit einem schwemmenden Gefühl haben möchten, oder mit VISCO wenn man es wärmer will oder mit offenporigem Gel-Schaum. Der Außenbezug aus Bielastich Stretch-Verbundstoff: ist mit einem Reißverschluss abnehmbar und bei 60°C waschbar. Untere Seite ist aus Antirutsch-Stoff. Praktische Klett-Bänder vereinfachen das Aufrollen des Toppers.

Innenbezug aus Jersey-Baumwolle.



2 BEZÜGE

Der Topper für die Steigerung
von sportlichen Leistungen



FEEL HD



GEL



BIO SOIA
VISCO



LATEX PULSE



BIELASTIC



REISSVERSCHLUSS
4-SEITEN



WASCHBAR

Hochwertige Materialien für einen gesunden Schlaf

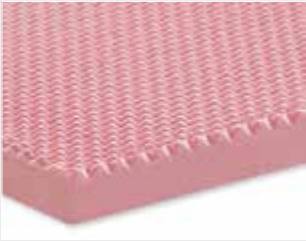

FEEL HD



PULSE-LATEX

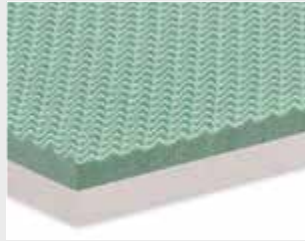

VISCO-SCHAUM

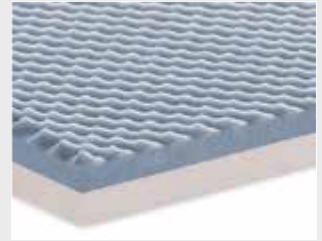

GEL - SCHAUM

Geringer Platzbedarf dank außergewöhnlicher Komprimierbarkeit und der speziellen Tasche, die den Transport erleichtert.

Er kann sehr einfach auf der Matratze positioniert werden: Dank der rutschfesten Unterseite, ist eine optimale Stabilität und Haftung auf der darunter liegenden Matratze garantiert.

Gesamthöhe: 7/8 cm

Ideal für Menschen die oft reisen
und sich unterschiedlichen
Bett-Systemen anpassen müssen



PRAKTISCH ZU TRAGEN

Zylinderförmige Tragetasche ist nur für Größen bis 90x200 erhältlich.



Manifattura
FALOMO®



ROLL & TRAVEL

REISE-SET

Denken Sie an Ihr Wohlbefinden, bevor Sie verreisen
Dank dem praktischen Roll&Travel Reiseset können
Sie Ihr Kissen von Manifattura Falomo ganz einfach
zusammenrollen, und es in Ihrem Koffer mitnehmen.



WÄSCHE DUFT-KONZENTRAT

COTTON

Konzentrierter Duft für die Wäsche, der tagelang einen angenehm weichen und zarten Duft freisetzt und von Baumwolle inspiriert ist. Geeignet für alle Kleidungsstücke, weiß und farbig, sowohl in der Waschmaschine als auch von Hand und auch bei hohen Temperaturen.

ORCHIDEA

Konzentrierter Duft für die Wäsche, der tagelang einen angenehm blumigen und einhüllenden Duft freisetzt. Geeignet für alle Kleidungsstücke, weiß und farbig, sowohl in der Waschmaschine als auch von Hand und auch bei hohen Temperaturen.



Verpackung: 24 St. 10ml-Beutel



Verpackung: 6 St. 100ml-Fläschchen



Verpackung: 1 St. 400ml-Flasche

DUFTKARTEN



MARE

.....

Weiche Duftkarte mit frischem Meeresduft

ORCHIDEA

.....

Weiche Duftkarte mit blumigen Orchidea Duft

Ideal um Kissen und Matratzen, Schränken und Schubladen, Autos, Schuhregalen, Taschen und Koffern einen angenehmen Duft zu verleihen

Verpackung: 24 Duftkarten

RAUMDUFT DIFFUSER



MARE

.....

Raumduft Diffuser mit Stäbchen – Mare 100 ml
Der elegante Glasdiffuser mit Holzstäbchen ist für jedes Einrichtung-Design eignet. Die Holzstäbchen verbreiten nach und nach 4 Wochen lang frische Meeresdufte. Die Made in Italy-Lösung besteht aus einer hohen Konzentration von ätherischen Ölen in alkoholischer Lösung.

ORCHIDEA

.....

Raumduft Diffuser mit Stäbchen – Orchidea 100 ml
Der elegante Glasdiffuser mit Holzstäbchen ist für jedes Einrichtung-Design eignet. Die Holzstäbchen verbreiten nach und nach 4 Wochen lang intensive und einhüllende Frühlingsnoten. Die Made in Italy-Lösung besteht aus einer hohen Konzentration von ätherischen Ölen in alkoholischer Lösung.

Verpackung: 6 St. 100 ml-Diffuser

Symbollegende



Manifattura
FALOMO[®]



MERINOS

Wolle nimmt Feuchtigkeit (bis zu 1/3 seines Eigengewichtes) auf und dann gibt sie nach und nach wieder ab. Sie reguliert auf natürlicher Art den Wärmeaustausch zwischen Körper und Umgebung: das Mikroklima der Matratze ist trocken und ideal für diejenigen, die an Rheumatismus leiden. Perfekt im Winter und im Sommer.



SEIDE

Die Seide ist die feinste und weichste aller Naturfasern, frisch im Sommer und warm im Winter. Naturseide begünstigt die Transpiration, verhindert die Überwärmung des Körpers und Schweißbildung, hygienisch, antiallergisch und wasserfest.



CASHMERE

Kaschmir ist eine raffinierte Edelwolle seit jeher berühmt für die hohe Flexibilität und Feinheit der Fasern. Kaschmir ist angenehm weich und wärmt noch mehr als normale Wolle.



BAUMWOLLE

Baumwolle ist die wichtigste pflanzliche Textilfaser, da ihr Kontakt mit der Haut sehr zart ist. Ausgezeichneter Wärmeleiter, leitet die Wärme vom Körper ab hält di Haut kühl.



BAMBOO

Bambus ergibt eine Naturfaser mit außergewöhnlichen Eigenschaften. Sie nimmt Gerüche und schädliche Gase auf und verhindert die Bildung von allergieauslösenden Mikroorganismen



TENCEL™

Tencel ist eine aus natürlichen Rohstoffen industriell hergestellte Faser. Sie hat eine außergewöhnlich glatte Oberfläche mit seidigem Griff, wärmt ähnlich gut wie Schafschurwolle, kühlt ähnlich gut wie Leinen und ist saugfähiger als Baumwolle. Außerdem ist Lyocell ein sehr langlebiges Material



MICRO TENCEL™

TENCEL - Tencel ist eine aus natürlichen Rohstoffen industriell hergestellte Faser. Sie hat eine außergewöhnlich glatte Oberfläche mit seidigem Griff, wärmt ähnlich gut wie Schafschurwolle, kühlt ähnlich gut wie Leinen und ist saugfähiger als Baumwolle. Bei Micro Tencel sind die Fasern noch feiner und ergeben eine noch seigeren Griff.



VISCOSA

Viskose sind künstlich hergestellte Fasern aus dem Naturstoff Cellulose, welcher zumeist aus Holzfasern gewonnen wird. Viskose zeichnet sich durch eine hohe Saugfähigkeit und ein angenehmes Hautgefühl aus und ist leicht waschbar.



3D LEINEN

LEINEN ist eine Pflanzenfaser und sorgt für ein trockenes und frisches Schlafklima. 3D-LEINEN ist ein dicker, innovativer Verbundstoff mit einem Luftspaltzwischenraum. Die überschüssige Wärme wird verteilt und abgeführt, während der vom Körper erzeugte Wasserdampf die Oberfläche durchdringt und in die Luftspalte gerät. Der Verbundstoff, aufgrund seiner hohen Dicke, bildet einen trockenen Bereich zwischen dem Körper und dem vorübergehend feuchten Bereich.



MEDICOTT®

Medicott® Medicott ist ein Verbundstoff mit allen Eigenschaften der Baumwolle. Es hält im Winter die Wärme zurück und gibt Frische im Sommer. Es erzeugt eine trockenes Mikroklima, indem die Feuchtigkeit nach außen abgegeben wird und ist bis zu 250 Mal bei 95°C waschbar. Ideal für Milbenallergiker, da Milben bei 90°C innerhalb von 1 Minute sterben.



BIELASTIC® MED 95°

Bielastic BIELASTIC MED 95° ist ein Verbundstoff mit allen Eigenschaften der Baumwolle. Es hält im Winter die Wärme zurück und gibt Frische im Sommer. Es erzeugt eine trockenes Mikroklima, indem die Feuchtigkeit nach außen abgegeben wird und ist bis zu 250 Mal bei 95°C waschbar. Ideal für Milbenallergiker, da Milben bei 90°C innerhalb von 1 Minute sterben. BIELASTC MED 95 ist dank der doppelten Elastizität noch weicher und anpassbar



SOLOTEX™

Solotex™ Solotex™ ist eine sehr hochwertige Polyesterfaser. Durch ihre hohe Atmungsaktivität filtert und beseitigt sie die Körperfeuchtigkeit, sorgt für ein trockenes Mikroklima und wirkt der Bildung von Mikroorganismen entgegen. Solotex TM ist bis 105° C waschbar und extrem formbeständig.



POLY LYOCCELL

Poly Lyocell® - Die weiche Polsterung mit Zelluloseflocken passt sich dem Körper sanft an, und mildert die Druckpunkte; somit wird der Liegekomfort verbessert.



MEDICAL COTTON

MEDICAL COTTON - Klimafaser mit Baumwolle, bis 95°C waschbar



MILBENSCHUTZ

Milbenschutz - Der Zusammenhang zwischen Matratze, Kopfkissen und Staubmilbenallergie ist weit verbreitet, denn ein Schlafsystem stellt den idealen Ort dar, wo sich Staubmilben niederlassen und vermehren können. Daher ist für Allergiker die Waschbarkeit der Bezüge besonders wichtig. Bei 60°C wird Milbenkot perfekt entfernt. Bei höheren Temperaturen (95 Grad), sterben Milben innerhalb von einer Minute.



REISSVERSCHLUSS 4-SEITIG

Teilbarer Reißverschluss auf 4 Seiten- Teilbarer Reißverschluss auf 4 Seiten. Dank der Teilbarkeit kann man die 2 Seiten des Bezuges separat waschen.



REINIGUNG

Trockenreinigung - Dieser Bezug ist nicht waschbar. Er darf nur chemisch gereinigt werden.



WASCHBAR

Waschbar bis 60°C - Bezug waschbar bis 60°C. Schmutz und Milbenkot werden perfekt entfernt



WASCHBAR

Waschbar bis 95°C - Bezug waschbar bis 95°C. Schmutz und Milbenkot werden perfekt entfernt Bei dieser hohen Temperatur sterben Milben innerhalb einer Minute.



AIRPEDIC SYSTEM

Dank diesen exklusiven System mit quer durchlaufenden Abstandsgewebe im Lordosen-Bereich bietet auch der Bezug eine zusätzliche Unterstützung und Belüftung.



ERGONOMIC PROJEKT

FALOMO-ERGONOMIC PROJEKT Dank diesem eleganten Multi-Griff kann man die Matratze aus jeder Position einfach drehen und wenden



BIELASTIC®

Diese Stoffe haben eine doppelte Elastizität (sind in 2 Richtungen elastisch) und sind dadurch weicher und passen sich dem Körper und dem Kern besser an.



PINO CEMBRO

ZIRBE: Schlafstudien beweisen, dass nächtlicher Kontakt mit Zirbe ergibt, dass man sich am nächsten Tag vitaler und ausgeruhter fühlt.



SILVER

Die im Stoff enthaltene Silber-Fäden bieten eine antibakterielle Aktion



TFK-XXL Sehr hochwertiger TFK geeignet für schwerere Personen. Trotzdem elastisch und ergonomisch. Tragend aber bequem.



TFK-KARAT Sehr hochwertiger Taschenfederkern bestehend aus 3 übereinander liegenden TFK-Schichten. Die mittlere FlexiZone Trageschicht hat 7 Zonen. Oben und unten weiche anpassungsfähige 3 cm hohe Komfort-TFK für den perfekten Liegekomfort.



TITAN-TFK

Falomo ST – Titanfedern Technologie, Haltbarkeit, Stärke und Leichtigkeit. Federn aus Titanlegierung halten länger als normale Federn und wiegen weniger. Sie bieten eine stabile Unterstützung.



BONNEL

Der Bonnel-Federkern ist das weltweit meistgenutzte Federkernsystem, das Zuverlässigkeit und Langlebigkeit bietet. Leichter, stabil, geräuscharm und elastisch ist Bonnel ideal für Menschen die die Matratze nicht drehen und wenden können.



FLEXIZONE

FLEXIZONE Hochwertiger 7-Zonen TFK-Kern. Die Federn mit gleichem Drahtdurchmesser sind unterschiedlich vorgespannt und ergeben einen harmonischen Übergang von einer Zone zur Anderen. Noch weiches Schulter-Zonen-Gefühl als bei traditionellem 7-Zonen-TFK



BIO SOIA KALTSCHAUM

BIO-SOIA-KALTSCHAUM: Bei der Herstellung von diesem hochwertigen Kaltschaum werden Poliolen eingesetzt, die von Bio-Soia gewonnen werden statt von Erdöl. Ein nachwachsender Rohstoff.



Aquatech® ist ein hochwertiger Kaltschaum aus einer Mischung von Polymeren und Wasser. Nach der Herstellung wird dieser Kaltschaum einem Krash-Verfahren unterzogen, bei dem die Zellen noch weiter geöffnet werden und somit noch luftdurchlässiger, weicher und elastischer werden.



FEEL HD

FEEL HD Feel HD gehört zu einer neuen Schaum-Generation. Außergewöhnlich komfortabel, atmungsaktiv und belastbar. Extrem elastisch behält seine Eigenschaften auch nach vielen Jahren.



MEMORY FRESH BLUE

Memory Fresh Blue. Sehr hochwertiger Visco-Schaum in RG 55 mit PCM-Materialien für eine perfekte Temperaturregulierung. Weich und offenporig, bietet ein ideales Schlafklima und sanfte Umarmung



BIO SOIA VISCO

BIO-SOIA-VISCO: Bei der Herstellung von diesem hochwertigen Visco-Schaum werden Poliolen eingesetzt, die von Bio-Soia gewonnen werden statt von Erdöl. Ein nachwachsender Rohstoff.



EOS

EOS Dieser sehr offenporiger und fester Schaumstoff, widersteht der Kompression, hält lange an, ist extrem leicht. Er kombiniert Unterstützung, Luftdurchlässigkeit und Leichtigkeit.



GEL

GEL - Gel-schaum: extrem offenporig und weich. Enthält farbeändernde Pigmente die genau zeigen zu die Wärme aufgenommen wird und wie schnell sie wieder abgebaut wird.



HÄRTEGRADE

Lieferbar in Härtegrad Soft, medium, firm, H1, H2, H3, H4 die Härtegrade geben die unterschiedlichen Festigkeitsstufen von einem bestimmten Modell an.

H3 von einem weichen Modell ist weicher als das H3 von einem festen Modell
Es wird damit nicht das Körpergewicht des Menschen identifiziert



LIEGEZONEN

5 Bereiche mit verschiedener Tragfähigkeit - Diese Matratze verfügt über 5 Bereiche mit verschiedener Härte, die für besseren Komfort sorgen, indem einige Körperteile unterschiedlich gestützt wird.



LIEGEZONEN

7 Bereiche mit verschiedener Tragfähigkeit - Diese Matratze verfügt über 7 Bereiche mit verschiedener Härte, die für maximalen Komfort sorgen, indem jeder Körperteil richtig und ohne übermäßigen Druck gestützt wird



LIEGEZONEN

+ LIEGEZONEN - Diese Matratze verfügt über mehrere unterschiedliche Bereiche, die für besseren Komfort sorgen, indem einige Körperteile unterschiedlich gestützt wird.



COMFORT PROFILE

Diese genoppte Oberfläche ergibt hunderte punktuelle Stützpunkte die sich der Körperkontur anpassen und Luftdurchlässigkeit garantieren.



Innergetic® ist eine patentierte hochwertige Latexmischung mit offenen Zellen, die eine Vielzahl von kleinen Luftblasen enthält. Das Material reagiert sofort mit einer korrekten elastischen Reaktion und damit wird der Druck, der von dem Körper ausgeübt wird, gleichmäßig verteilt



LATEX PULSE

Luftdurchlässiger, extrem weicher und elastischer Latex , ideal für Topper



FALOMO-Innenbezug Interlock. Statt dem gewöhnlichen Strumpf, ist ein zusätzlicher hochwertiger Innenbezug vorgesehen.