



---

## RAFFROLLO-TECHNIKEN

---

Preise und Technik | *Ausgabe 2021*



# Größenübersicht

Raffrollo-Technik

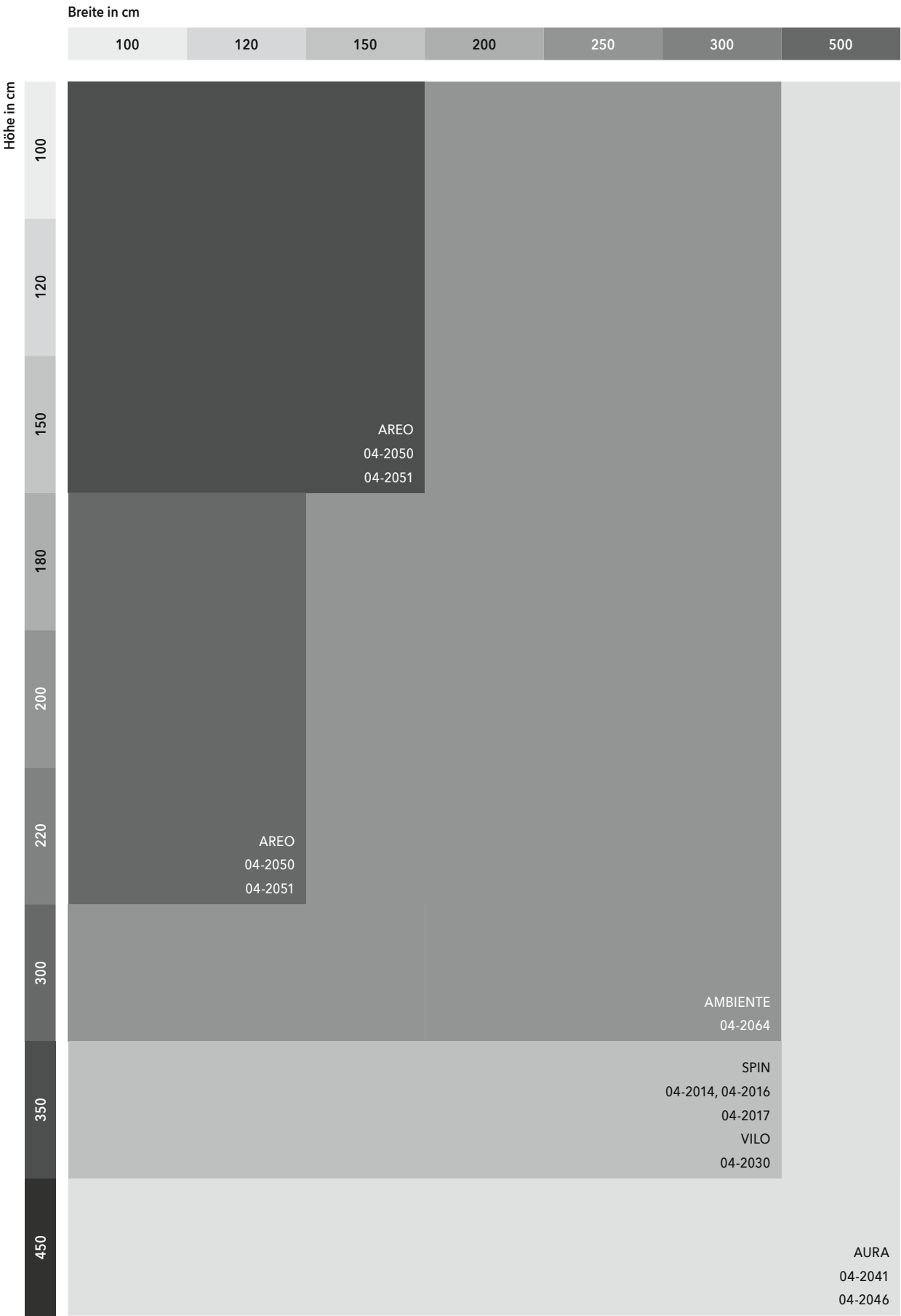

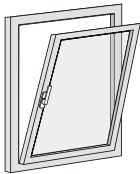
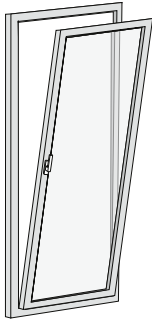
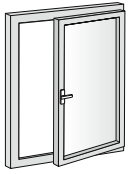

## Raffrollo-Technik

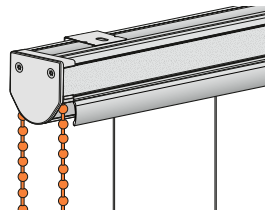

**04-2014** S. 6 - 8  
SPIN  
Kette <sup>1)</sup>  
↔ 35 cm - 300 cm ↓ 350 cm

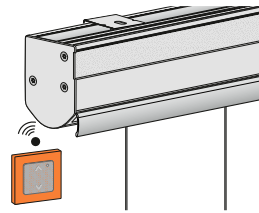

**04-2017** S. 6 - 8  
SPIN  
Akku-Funk-Antrieb 12 V  
↔ 74 cm - 300 cm ↓ 350 cm

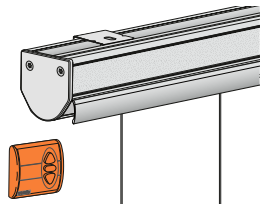

**04-2016** S. 6 - 8  
SPIN  
Elektro-Antrieb 24 V  
↔ 74 cm - 300 cm ↓ 350 cm

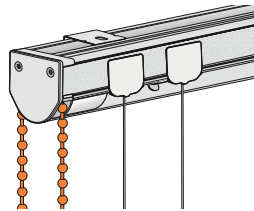

**04-2030** S. 10 - 11  
VILO  
Kette <sup>1)</sup>  
↔ 30 cm - 300 cm ↓ 350 cm

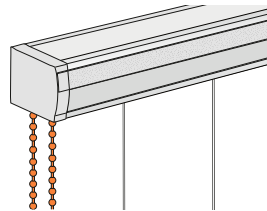

**04-2041** S. 18 - 19  
AURA  
Kette <sup>1)</sup>  
↔ 60 cm - 500 cm ↓ 500 cm

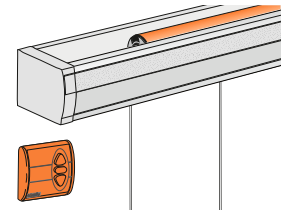

**04-2046** S. 18 - 19  
AURA  
Elektro-Antrieb 230 V  
↔ 80 cm - 500 cm ↓ 500 cm

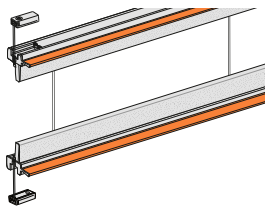

**04-2050** S. 14 - 17  
AREO  
mit Griffleiste  
↔ 20 cm - 150 cm ↓ 220 cm

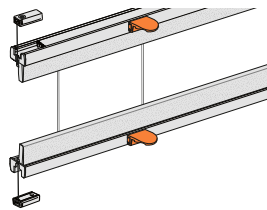

**04-2051** S. 14 - 17  
AREO  
mit Bediengriff  
↔ 20 cm - 150 cm ↓ 220 cm

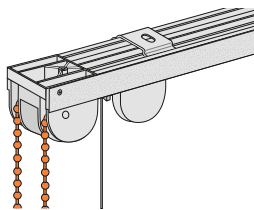

**04-2064** S. 12 - 13  
AMBIENTE  
Kette <sup>1)</sup>  
↔ 25 cm - 300 cm ↓ 300 cm

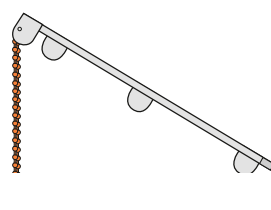

AMBIENTE  
Sonderform Slope  
auf Anfrage

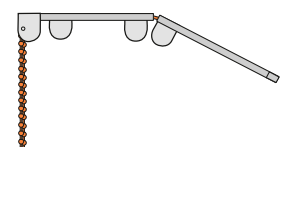

AMBIENTE  
vertikaler Stoß  
auf Anfrage

### Kindersicherheit

<sup>1)</sup> Mit Sicherheits-  
spannvorrichtung  
zur Kindersi-  
cherheit, siehe  
Register Messen +  
Bestellen.

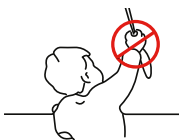

# Hinweise und Sonderausstattungen

## Fallstab

---

Bei allen Modellen kann optional ein flacher Fallstab eingesetzt werden. Bitte bei der Bestellung angeben.  
Standard: runder Fallstab (ausgenommen Raffrollo-Technik AURA)

Runder Fallstab  
Stahlrohr, Ø 12 mm  
171 weiß pulverbeschichtet

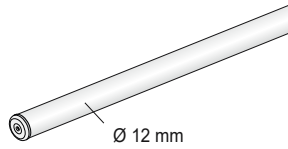

Flacher Fallstab  
Aluminium, 25 x 3 mm  
100 silberfarbig eloxiert  
171 weiß pulverbeschichtet

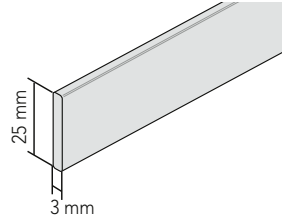



# Raffrollo-Technik und Zubehör

<b>SPIN</b>	6
Zubehör	8
<b>VILO</b>	10
Zubehör	11
<b>AMBIENTE</b>	12
Zubehör	13
<b>AREO</b>	14
Zubehör	16
<b>AURA</b>	18
Zubehör	19
Zubehör für alle Modelle	20

# SPIN

## Technik und Preise

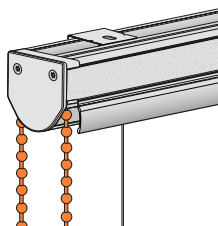

### 04-2014

BEDIENUNG/ FUNKTION	MONTAGE	MIN. BREITE	MAX. BREITE	MAX. HÖHE	MAX. FLÄCHE
Kette, Schnuraufnahme per Schnurstopfen, Spule im Profil	Decke Wand	ab 35 cm	bis 300 cm	350 cm	ca. 10,5 m <sup>2</sup>

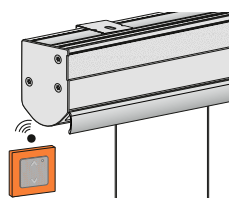

### 04-2017

BEDIENUNG/ FUNKTION	MONTAGE	MIN. BREITE	MAX. BREITE	MAX. HÖHE	MAX. FLÄCHE
Akku-Funk-Antrieb 12 V	Decke Wand	1 Motor: ab 74 cm	bis 300 cm	350 cm	ca. 10,5 m <sup>2</sup>

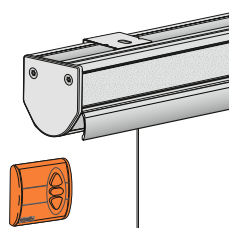

### 04-2016

BEDIENUNG/ FUNKTION	MONTAGE	MIN. BREITE	MAX. BREITE	MAX. HÖHE	MAX. FLÄCHE
Elektro-Antrieb 24 V	Decke Wand	1 Motor: ab 74 cm	bis 300 cm	350 cm	ca. 10,5 m <sup>2</sup>
		2 Motoren: ab 106 cm	bis 300 cm	350 cm	ca. 10,5 m <sup>2</sup>

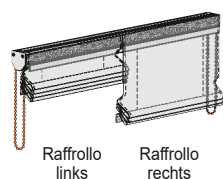

### 2 SPIN Techniken in einem Profil, Aufpreis-Nr. 04-1987

BEDIENUNG/ FUNKTION	BERECHNUNGSBEISPIEL:	PREISBERECHNUNG/ BESTELLUNG:
Kette (04-2016 und 04-2017 nicht möglich)	Aufpreis-Nr.: <b>04-1987</b> + Raffrollo links (04-2014) + Raffrollo rechts (04-2014)	2 einzelne Anlagen zzgl. Aufpreis

**04-2014:** Heben und Senken mit Bedienkette. Behang arretiert automatisch. Bedienseite wahlweise links oder rechts (nachträglich umbaubar). Integriertes Kettzuggetriebe in verschiedenen Ausführungen, Kettenaustritt nach unten. Standard: bis 199 cm Breite Getriebe: 1:1, ab 200 cm; Getriebe 3:1, andere Getriebe auf Wunsch. Bedienlänge ab 50 cm bis 150 cm in 10 cm Schritten (Standard 100 cm), Bedienlänge ab 150 cm bis 300 cm in 25 cm Schritten. Andere Bedienlängen auf Anfrage mit Aufpreis. Bitte beachten Sie auch den Hinweis zur Kindersicherheit S. 35, mit Sicherheitsspannvorrichtung zur Kindersicherheit.

**04-2017:** Heben und Senken mit Akku-Funk-Antrieb 12 V (max. Behanggewicht 5 kg, bitte Tabellen "Behanggewicht" beachten). Akku-Funk-Antrieb 12 V mittig in der Oberschiene, mit integriertem Funk-Empfänger und automatischer Endlagenabschaltung. Kein Gleichlauf! Auslieferungszustand: Akku ist teilgeladen. Für max. Betriebsdauer Akku komplett aufgeladen. Bitte die Position der einzelnen Schnüre und die Ladebuchse, rechts oder links bei der Bestellung angeben. Modell ist feuchtraumgeeignet (DIN EN 13120, Anhang A.2b).

**04-2016:** Heben und Senken mit Elektro-Antrieb 24 V (Kabellänge ca. 270 cm) inkl. einstellbarer Endlagenabschaltung. Anzahl Antriebe anhand Tabelle "Behanggewicht" auswählen. Elektro-Antrieb 24 V und Spindelsperre (je ca. 220 mm) werden zwischen die Spulen (68 mm) eingebaut. Bitte die Position der einzelnen Schnüre bei der Bestellung angeben. Voreingestellte Pakethöhe ca. 10% der Anlagenhöhe. Modelle auf Wunsch ohne Abdeckkeder. Modell ist feuchtraumgeeignet (DIN EN 13120, Anhang A.2b).

**Für alle Modelle:** Abdeckung aus stranggepresstem Aluminium, stirnseitiges Hakenband und Abdeckkeder (Kunststoff, weiß) über die komplette Anlagenbreite. Frei positionierbare Spulen. Lieferung inkl. Schnur Ø 0,8 mm, weiß. Fallstab aus Stahlrohr Ø 12 mm, weiß pulverbeschichtet s. S. 4.

**Montage:** Clip für Wand- und Deckenmontage. Klemmträger gegen Aufpreis.

**Technikfarbe:** 171 weiß pulverbeschichtet

Behanggewicht:	MAX. GEWICHT	04-2014 GETRIEBE	04-2017 AKKU-FUNK-ANTRIEB 12 V	04-2016 ELEKTRO-ANTRIEB 24 V
	bis 2,5 kg*	1 : 1	1 Antrieb	1 Antrieb
	bis 5 kg*	3 : 1	1 Antrieb	1 Antrieb
	bis 8 kg*	5 : 1	-	2 Antriebe

\* Bei der Berechnung des Behanggewichtes Fallstab (ca. 200 g/m<sup>2</sup>) und Faltenprofilstäbe berücksichtigen

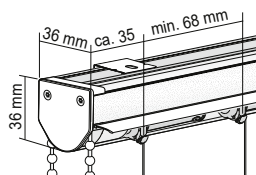

SPIN Kette  
SPIN 24 V

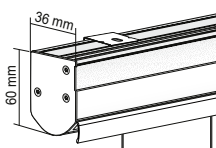

SPIN Akku

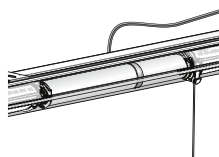

Elektro Motor

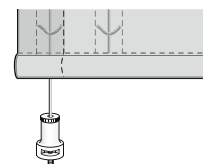

Pendelsicherung  
Mit Schnur Ø 1,4 mm, weiß,  
Standard 50 mm von außen.  
Nicht nachrüstbar.

Breite bis cm	60	70	80	90	100	110	120	130	140	150	160	170	180	190	200
Anzahl Befestigungsclips	2	2	2	3	3	3	3	3	3	4	4	4	4	4	4
Anzahl Spulen und Schnur	3	4	4	5	5	5	5	6	6	6	7	7	7	7	8
Preis	83	89	94	101	108	114	121	128	134	141	148	153	159	164	170

Breite bis cm	210	220	230	240	250	260	270	280	290	300
Anzahl Befestigungsclips	5	5	5	5	5	5	6	6	6	6
Anzahl Spulen und Schnur	8	8	8	9	9	9	9	10	10	10
Preis	174	179	183	188	192	196	201	205	210	214

Aufpreis für Elektro-Antrieb und Akku-Funk-Antrieb beachten (s.u.)

### Aufpreise und Sonderausstattung

Pendelsicherung	p. A.	11,00	SPIN Akku:	
Fallstab flach	p. A.	6,60	Somfy Set 1 - Funk-Antrieb 12 V, max. Behanggewicht 5 kg, inkl. Akku	p. A. 207,50
2 SPIN Techniken in einem Profil (04-1987)	p. Profil	16,40	Somfy Set 2 - Funk-Antrieb 12 V, max. Behanggewicht 5 kg, inkl. Akku, 1-Kanal-Funk-Handsender Situo RTS pure und Ladenetzteil	p. A. 231,70
Metallkette	p. A.	13,10	Somfy Set 3 - Funk-Antrieb 12 V, max. Behanggewicht 5 kg, inkl. Akku, 5-Kanal-Funk-Handsender Situo 5 RTS pure II und Ladenetzteil	p. A. 299,10
1 Elektro-Antrieb 24 V (Behanggewicht bis 5 kg)	p. A.	167,30		
2 Elektro-Antriebe 24 V (Behanggewicht ab 5 kg)	p. A.	334,60		



Die in blau abgedruckten Preise sind unverbindlich empfohlene Verkaufspreise (inkl. MwSt.). Die Berechnung erfolgt nach der gültigen Preisliste Elektrozubehör. Elektro-Steuerungen und -Zubehör siehe Preisliste Elektrozubehör.

# SPIN

## Zubehör

### Standardzubehör

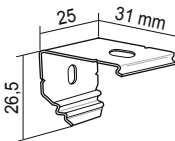
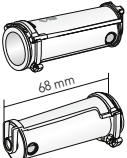
(je nach Modell im Lieferumfang enthalten)

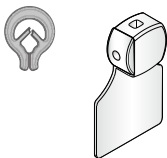
	<b>Befestigungsclip</b> silberfarbig, für Wand und Decke	<b>04-1948</b>	p. St.	<b>1,30</b>
	<b>Spule</b> links/ rechts (umbaubar), ohne Schnurstopfen	<b>04-1956</b> links 171 weiß <b>04-1957</b> rechts 171 weiß	p. St.	<b>6,30</b>
	<b>Schnurstopfen</b>	<b>04-1971</b>	p. St.	<b>0,20</b>
	<b>Sicherheitsspannvorrichtung zur Kindersicherheit</b>	<b>12-9590</b> 171 weiß 257 schwarz	p. St.	<b>5,40</b>
	<b>Schnurklemme und Klammer zur Kindersicherheit</b> Set bestehend aus 20 Schnurklemmen und 20 Klammern	<b>04-2932</b>	p. Set	<b>20,00</b>

### Sonderzubehör einzeln bestellbar

	<b>Klemmträger</b>	<b>04-1399</b> 171 weiß	p. St.	<b>7,10</b>
---	--------------------	----------------------------	--------	-------------





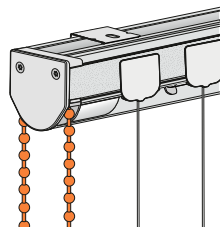

### 04-2030

BEDIENUNG/ FUNKTION	MONTAGE	MIN. BREITE	MAX. BREITE	MAX. HÖHE	MAX. FLÄCHE
Kette, Schnuraufnahme per Mitnehmer direkt auf Welle	Decke Wand	ab 30 cm	bis 300 cm	350 cm	ca. 10,5 m <sup>2</sup>

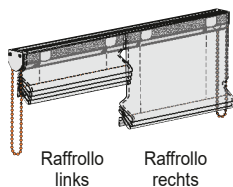

### 2 VILO Techniken in einem Profil, Aufpreis-Nr. 04-1936

BEDIENUNG/ FUNKTION	BERECHNUNGSBEISPIEL:	PREISBERECHNUNG:
Kette	Aufpreis-Nr.: <b>04-1936</b> + Raffrollo links (04-2030) + Raffrollo rechts (04-2030)	2 einzelne Anlagen zzgl. Aufpreis

**04-2030:** Selbsttätige Aufnahme der Aufzugschnüre durch spezielle Mitnehmer. Heben und Senken mit Bedienkette. Behang arretiert automatisch. Bedienseite wahlweise links oder rechts (nachträglich umbaubar). Integriertes Kettzuggetriebe in verschiedenen Ausführungen, Kettenaustritt nach unten. Standard: bis 199 cm Breite Getriebe 1:1, ab 200 cm; Getriebe 3:1, andere Getriebe auf Wunsch. Bedienlänge ab 50 cm bis 150 cm in 10 cm Schritten (Standard 100 cm), Bedienlänge ab 150 cm bis 300 cm in 25 cm Schritten. Andere Bedienlängen auf Anfrage mit Aufpreis. Bitte beachten Sie auch den Hinweis zur Kindersicherheit S. 35, mit Sicherheitsspannvorrichtung zur Kindersicherheit.

Abdeckung aus stranggepresstem Aluminium, stirnseitiges Hakenband über die komplette Anlagenbreite. Lieferung inkl. Schnur Ø 0,8 mm, weiß. Fallstab aus Stahlrohr Ø 12 mm, weiß pulverbeschichtet s. S. 4.

**Montage:** Clip für Wand- und Deckenmontage. Klemmträger gegen Aufpreis.

**Technikfarbe:** 171 weiß pulverbeschichtet

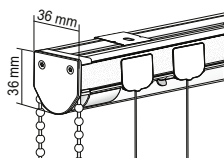

BEHANGGEWICHT:	MAX. GEWICHT	GETRIEBE
	bis 2,5 kg*	1 : 1
	bis 5 kg*	3 : 1
	bis 8 kg*	5 : 1

Breite bis cm	60	70	80	90	100	110	120	130	140	150	160	170	180	190	200
Anzahl Befestigungsclips	2	2	2	3	3	3	3	3	3	4	4	4	4	4	4
Anzahl Mitnehmer	2	4	4	4	4	4	6	6	6	6	6	6	6	6	8
Anzahl Oberclips	4	6	6	6	6	6	8	8	8	8	8	8	8	8	10
Preis	88	99	109	116	124	131	138	146	153	159	165	172	176	180	184

Breite bis cm	210	220	230	240	250	260	270	280	290	300
Anzahl Befestigungsclips	5	5	5	5	5	5	6	6	6	6
Anzahl Mitnehmer	8	8	8	10	10	10	10	10	10	10
Anzahl Oberclips	10	10	10	12	12	12	12	12	12	12
Preis	188	192	197	201	205	209	213	217	222	226

### Aufpreise und Sonderausstattung

Fallstab flach	p. A.	6,60
2 VILO Techniken in einem Profil (04-1936)	p. Profil	16,40
Metallkette	p. A.	13,10

### Standardzubehör

(je nach Modell im Lieferumfang enthalten)

	<b>Befestigungsclip</b> silberfarbig, für Wand und Decke	<b>04-1948</b>	p. St. 1,30
	<b>Mitnehmer</b>	<b>04-1611</b> 171 weiß	p. St. 6,30
	<b>Oberclip</b> traspärent	<b>04-1606</b>	p. St. 2,00
	<b>Sicherheitsspannvorrichtung zur Kindersicherheit</b>	<b>12-9590</b> 171 weiß 257 schwarz	p. St. 5,40
	<b>Schnurklemme und Klammer zur Kindersicherheit</b> Set bestehend aus 20 Schnurklemmen und 20 Klammern	<b>04-2932</b>	p. St. 20,00

### Sonderzubehör einzeln bestellbar

	<b>Klemmträger</b>	<b>04-1399</b> 171 weiß	p. St. 7,10
--	--------------------	----------------------------	-------------

# AMBIENTE

## Technik und Preise

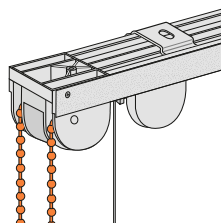

### 04-2064

BEDIENUNG/ FUNKTION	MONTAGE	MIN. BREITE	MAX. BREITE	MAX. HÖHE	MAX. FLÄCHE
Kette, Schnuraufnahme per Schnurstopfen, Spule außerhalb des Profils	Decke Wand	ab 25 cm	bis 300 cm	300 cm	ca. 9 m <sup>2</sup>

**04-2064:** Heben und Senken mit Bedienkette. Behang arretiert automatisch. Bedienseite wahlweise links oder rechts. Bedienlänge ab 50 cm bis 150 cm in 10 cm Schritten (Standard 100 cm), Bedienlänge ab 150 cm bis 300 cm in 25 cm Schritten. Andere Bedienlängen auf Anfrage mit Aufpreis. Bitte beachten Sie auch den Hinweis zur Kindersicherheit S. 35, mit Sicherheitsspannvorrichtung zur Kindersicherheit. Umlaufende Kette, Kettenaustritt nach unten. Evtl. höhere Bedienkräfte ab Anlagenbreite 200 cm.

Profil aus stranggepresstem Aluminium, stirnseitiges Hakenband über die komplette Anlagenbreite. Frei positionierbare Spulen. Lieferung inkl. Schnur Ø 0,8 mm, weiß. Fallstab aus Stahlrohr Ø 12 mm, weiß ummantelt.

**Montage:** Clip für Wand- und Deckenmontage. Klemmträger gegen Aufpreis.

**Technikfarbe:** 171 weiß pulverbeschichtet

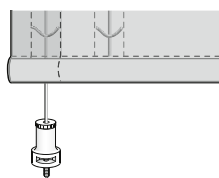
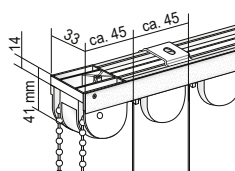

Pendelsicherung  
Mit Schnur Ø 1,4 mm, weiß,  
Standard 50 mm von außen.

Breite bis cm	60	70	80	90	100	110	120	130	140	150	160	170	180	190	200
Anzahl Befestigungsclips	2	2	2	3	3	3	3	3	3	4	4	4	4	4	4
Anzahl Spulen und Schnur	3	4	4	5	5	5	5	6	6	6	7	7	7	7	8
Preis	75	81	88	96	102	109	116	122	129	134	140	145	151	155	160

Breite bis cm	210	220	230	240	250	260	270	280	290	300
Anzahl Befestigungsclips	5	5	5	5	5	5	6	6	6	6
Anzahl Spulen und Schnur	8	8	8	10	10	10	10	10	10	10
Preis	164	168	173	177	182	186	190	195	199	204

### Aufpreise und Sonderausstattung

Pendelsicherung	p. A.	11,00
Fallstab flach	p. A.	6,60

### Standardzubehör

(je nach Modell im Lieferumfang enthalten)

	<b>Befestigungsclip</b> silberfarbig, für Wand und Decke	<b>04-1938</b>	p. St. 1,30
	<b>Spule</b> ohne Schnurstopfen	<b>04-1581</b> 171 weiß	p. St. 8,50
	<b>Schnurstopfen</b>	<b>04-1571</b> weiß	p. St. 0,20
	<b>Sicherheitsspannvorrichtung zur Kindersicherheit</b>	<b>12-9590</b> 171 weiß 257 schwarz	p. St. 5,40
	<b>Schnurklemme und Klammer zur Kindersicherheit</b> Set bestehend aus 20 Schnurklemmen und 20 Klammern	<b>04-2932</b>	p. St. 20,00

### Sonderzubehör einzeln bestellbar

	<b>Pendelsicherung</b> weiß, bestehend aus Schnur Ø1,4 mm, 2 x Spannschnurhalter und 2 x Federhaken zum Nachrüsten	<b>04-1310</b>	p. Set 11,00
	<b>Klemmträger</b>	<b>04-1399</b> 171 weiß	p. St. 7,10

# AREO

Technik/ Technikset (inkl. Zubehör) und Preise

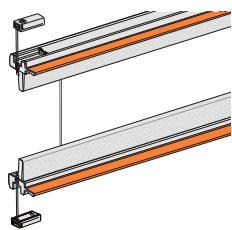

## 04-2050

BEDIENUNG/ FUNKTION	MONTAGE	MIN. BREITE	MAX. BREITE	MAX. HÖHE
Griffleiste, Behang frei verschiebbar	Decke	ab 20 cm	bis 120 cm	220 cm
	Wand	ab 120,1 cm	bis 150 cm	150 cm
	Klemmträger Glasleiste (Front) Klebe-Set Fensterclip			

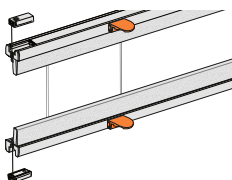

## 04-2051

BEDIENUNG/ FUNKTION	MONTAGE	MIN. BREITE	MAX. BREITE	MAX. HÖHE
Griff für Bedienstab für schwer erreichbare Anlagen, Behang frei verschiebbar	Decke	ab 20 cm	bis 120 cm	220 cm
	Wand	ab 120,1 cm	bis 150 cm	150 cm
	Klemmträger Glasleiste (Front) Klebe-Set Fensterclip			

**04-2050 und 04-2051:** Öffnen und Schließen mittels Bedienschiene. Schienen arretieren an jeder gewünschten Position. Bedienschiene aus stranggepresstem Aluminium. Schnüre in weiß. Besonders geeignet für Glasleistenmontage bei Dreh-/Kippfenster. Pendelsicherung aus Stahldraht, naturfarbig, Ø 1,0 mm, führt das Raffrollo parallel zum Fenster (einfaches einhaken der Pendelsicherung in die Endkappen).

**Konfektionshinweise:** siehe auch Seite 28. Stoffhöhe = Anlagenhöhe -2 cm. Die Positionen der Schnüre sind werksseitig vorgegeben und können nicht verändert werden. Taschen- und Tunnelband vor Verarbeitung dämpfen. Maximales Behanggewicht 600g/m<sup>2</sup> (Stoff inkl. optional erhältlicher Faltenprofilstäbe).

**Montage:** Deckenmontage mit Spannschuh im Lieferumfang enthalten. Winkel- oder Glasleistenträger für Frontmontage, Klemmträger, Fensterclip oder Klebe-Set gegen Aufpreis.

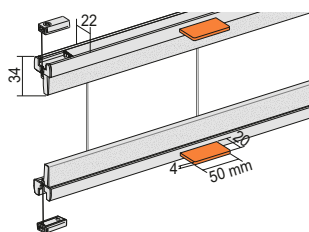
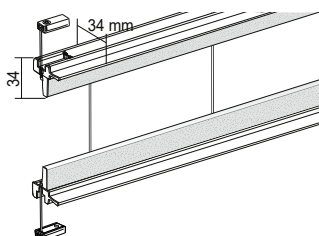

mit Aluminiumgriff

**Technikfarbe:** 100 silberfarbig eloxiert  
171 weiß pulverbeschichtet

## Techniksets

**Technik:** Raffrollo-Technik AREO ohne Zubehör

**Set A:** Raffrollo-Technik AREO, inkl. Taschenband und Haken zur Schnurführung.

**Set B:** Raffrollo-Technik AREO, inkl. Faltenprofilstäbe 4 mm, Endkappen, Clips und dem dazu passenden Tunnelband. Bitte beachten: Die Faltenprofilstäbe werden standardmäßig 6 cm kürzer als die Anlagenbreite gefertigt.

**Set C:** Raffrollo-Technik AREO, inkl. Faltenprofilstäbe 4 mm, Endkappen, Clips, Laschen und S-Haken.



↕ cm	↔ bis 60 cm				↔ 70 cm				↔ 80 cm				Klebe-Set p. A.	Anzahl Faltenprofilstäbe für Set B und C
	Technik	Set A	Set B	Set C	Technik	Set A	Set B	Set C	Technik	Set A	Set B	Set C		
bis 60	102	107	113	107	110	115	123	114	120	125	135	125	33,00	3
80	102	109	121	109	110	119	132	118	120	129	144	129	33,00	4-5
100	102	110	124	110	110	120	137	119	120	130	150	130	33,00	5-6
120	102	111	129	113	110	122	141	122	120	132	154	133	39,00	6-7
140	102	113	135	114	110	124	150	123	120	134	164	135	44,00	8-9
160	102	114	140	115	110	127	154	126	120	137	169	138	49,00	9-10
180	102	115	143	117	110	128	159	128	120	138	173	140	54,00	10-11
200	102	118	151	120	110	130	168	129	120	140	183	142	60,00	12-13
220	102	119	154	121	110	132	172	131	120	142	188	143	65,00	13-14

↕ cm	↔ 90 cm				↔ 100 cm				↔ 110 cm				Klebe-Set p. A.	Anzahl Faltenprofilstäbe für Set B und C
	Technik	Set A	Set B	Set C	Technik	Set A	Set B	Set C	Technik	Set A	Set B	Set C		
bis 60	129	134	145	134	137	143	155	144	144	151	164	151	33,00	3
80	129	138	155	139	137	147	167	150	144	154	176	155	33,00	4-5
100	129	139	161	140	137	149	173	152	144	157	183	158	33,00	5-6
120	129	141	167	144	137	151	179	156	144	159	190	162	39,00	6-7
140	129	143	176	146	137	154	191	159	144	162	202	165	44,00	8-9
160	129	145	182	148	137	157	196	162	144	164	209	166	49,00	9-10
180	129	147	186	152	137	159	203	167	144	167	215	172	54,00	10-11
200	129	149	198	154	137	162	215	170	144	170	228	174	60,00	12-13
220	129	151	203	155	137	164	221	172	144	172	234	176	65,00	13-14

↕ cm	↔ 120 cm				Klebe-Set p. A.	Anzahl Faltenprofilstäbe für Set B und C
	Technik	Set A	Set B	Set C		
bis 60	153	160	174	161	33,00	3
80	153	163	188	166	33,00	4-5
100	153	165	194	167	33,00	5-6
120	153	168	201	173	39,00	6-7
140	153	171	215	176	44,00	8-9
160	153	173	222	178	49,00	9-10
180	153	175	229	182	54,00	10-11
200	153	179	242	186	60,00	12-13
220	153	181	249	188	65,00	13-14

↕ cm	↔ 130 cm				↔ 140 cm				↔ 150 cm				Klebe-Set	Anzahl Faltenprofilstäbe für Set B und C
	Technik	Set A	Set B	Set C	Technik	Set A	Set B	Set C	Technik	Set A	Set B	Set C		
bis 60	161	170	184	170	169	178	193	179	175	184	201	186	33,00	3
80	161	173	200	174	169	181	209	183	175	188	218	191	33,00	4-5
100	161	175	206	176	169	183	218	185	175	190	226	193	33,00	5-6
120	161	179	214	182	169	186	225	191	175	193	234	200	39,00	6-7
140	161	182	230	184	169	190	241	194	175	196	251	203	44,00	8-9
150	161	185	238	187	169	193	249	198	175	200	260	205	49,00	10-11

## Aufpreise und Sonderausstattung

2 Aluminiumgriffe bis 140 cm für Technik 04-2051	p. A.	20,00	Glasleistenträger Frontmontage	p. A.	4,90
4 Aluminiumgriffe ab 140,1 cm für Technik 04-2051	p. A.	39,00	Pendelsicherung	p. A.	5,50
Fensterclip	p. A.	17,10	Spannschnurverlängerung	p. A.	5,50
Wandträger	p. A.	14,70			
Klemmträger	p. A.	20,20			

# AREO

Technik/ Technikset (inkl. Zubehör) und Preise

## Standardzubehör

(je nach Modell im Lieferumfang enthalten)

	<p><b>Spannschuh</b> für Deckenmontage (Deckel und Sockel)</p>	<p><b>04-4403</b> 100 grau 171 weiß</p>	<p>p. St.</p>	<p><b>2,60</b></p>
	<p><b>Griff-Set</b> mit Halter, nur für Modell 04-2051</p>	<p><b>12-4694</b> 100 grau 171 weiß</p>	<p>p. St.</p>	<p><b>2,90</b></p>
	<p><b>Winkelträger mit Spannschuh</b> für Wandmontage</p>	<p><b>04-4406</b> 100 grau 171 weiß 257 schwarz 372 bronze</p>	<p>p. St.</p>	<p><b>5,80</b></p>
	<p><b>Klemmträger mit Spannschuh</b> Abdeckung weiß, bestehend aus 4 x Klemmträger und 4 x Spannschuhsockel</p>	<p><b>04-4472</b> 100 grau 171 weiß</p>	<p>p. Set</p>	<p><b>36,70</b></p>
	<p><b>Glasleistenträger mit Spannschuh</b> Frontmontage, bestehend aus 4 x Glasleistenträger und 4 x Spannschuhsockel</p>	<p><b>04-4473</b> 100 grau 171 weiß</p>	<p>p. Set</p>	<p><b>16,60</b></p>
	<p><b>Winkel für Klebeleiste</b> mit Spannschuhsockel, bestehend aus 2 x Winkel und 2 x Spannschuhsockel</p>	<p><b>12-4251</b> 100 silberfarbig 171 weiß</p>	<p>p. Set</p>	<p><b>12,40</b></p>
	<p><b>Fensterclip-Set</b> 4 Stück inkl. Schutzfolie und Dichtungsaufkleber, Verstellbereich 12 mm bis 23 mm</p>	<p><b>04-4478</b> 100 silberfarbig (RAL 9006 pulverbeschichtet) 171 weiß</p>	<p>4er-Set</p>	<p><b>26,00</b></p>
	<p><b>1 Fensterclip</b> inkl. Schutzfolie und Dichtungsaufkleber, Verstellbereich 12 mm bis 23 mm</p>	<p><b>04-4505</b> 100 silberfarbig (RAL 9006 pulverbeschichtet) 171 weiß</p>	<p>p. St.</p>	<p><b>6,10</b></p>

## Sonderzubehör einzeln bestellbar

	<b>Bedienstab mit Gelenk</b> schwarz/silber, nur für Griff-Set, nicht möglich bei Aluminiumgriff und Griff schwenkbar	<b>04-4411</b> 100 cm <b>04-4412</b> 150 cm <b>04-4413</b> 200 cm <b>04-4414</b> 250 cm	p. St. <b>45,00</b> p. St. <b>50,10</b> p. St. <b>55,30</b> p. St. <b>60,40</b>
	<b>Taschenband</b> transparent, zum Anbügeln und Nachnähen	<b>04-4416</b> VE 100 m	p. M. <b>1,40</b>
	<b>S-Haken</b> transparent, für Taschenband oder Laschen Schnurführung	<b>04-1680</b> VE 20 St.	p. St. <b>0,20</b>
	<b>Faltenprofilstab</b> weiß, Ø 4 mm aus Glasfaser, Fixlänge angeben	<b>04-1695</b> 171 weiß	p. M. <b>2,00</b>
	<b>Endkappe</b> für Faltenprofilstab Ø 4 mm	<b>04-1693</b> 171 weiß	p. St. <b>0,20</b>
	<b>Lasche</b> transparent, für Konfektion mit Faltenprofilstab Ø 4 mm	<b>04-1647</b> VE 50 St.	p. St. <b>7,10</b>
	<b>Spiralschlauch</b> transparent, Ø 6 mm	<b>04-1705</b> VE 5 m	p. M. <b>1,70</b>
	<b>Klebeleiste mit Klebeband</b>	<b>12-4252</b> 100 silberfarbig 171 weiß	p. M. <b>17,40</b>

# AURA

## Technik und Preise

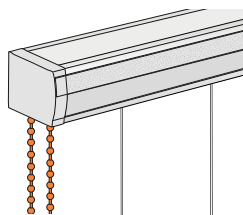

### 04-2041

BEDIENUNG/ FUNKTION	MONTAGE	MIN. BREITE	MAX. BREITE	MAX. HÖHE	MAX. FLÄCHE
Kette	Decke Wand	ab 60 cm	bis 500 cm	500 cm	10 m <sup>2</sup>

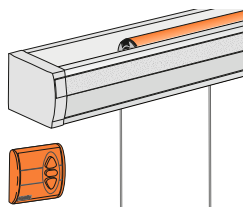

### 04-2046

BEDIENUNG/ FUNKTION	MONTAGE	MIN. BREITE	MAX. BREITE	MAX. HÖHE	MAX. FLÄCHE
Elektro-Antrieb 230 V	Decke Wand	ab 80 cm	bis 500 cm	500 cm	20 m <sup>2</sup>

**04-2041:** Heben und Senken mit Bedienkette. Behang arretiert automatisch. Bedienseite wahlweise links oder rechts. Integriertes Kettzuggetriebe. Kettenaustritt nach unten. Bedienlänge ab 50 cm bis 150 cm in 10 cm Schritten (Standard 100 cm), Bedienlänge ab 150,1 cm bis 300 cm in 25 cm Schritten. Andere Bedienlängen auf Anfrage mit Aufpreis. Bitte beachten Sie auch den Hinweis zur Kindersicherheit S. 35, mit Sicherheitsspannvorrichtung zur Kindersicherheit.

**04-2046:** Heben und Senken mit Elektro-Antrieb (Kabellänge ca. 90 cm) inkl. einstellbarer Endlagenabschaltung. Elektro-Antrieb seitlich oder mittig im Profil eingebaut. Modell ist feuchtraumgeeignet (DIN EN 13120, Anhang A.2b). Zubehör, wie Handsender etc. nicht im Lieferumfang enthalten. Siehe Preisliste Elektrozubehör.

**Für alle Modelle:** Profil aus stranggepresstem Aluminium, stirnseitiges Hakenband über die komplette Anlagenbreite. Lieferung inkl. Schnur Ø 1,4 mm, weiß und Fallstab flach aus Aluminium, weiß pulverbeschichtet. Empfohlene Konfektion mit Faltenprofilstäben.

**Montage:** Clip für Wand- und Deckenträger.

**Technikfarbe:** 171 weiß pulverbeschichtet

Breite bis cm	60	70	80	90	100	110	120	130	140	150	160	170	180	190	200
Anzahl Befestigungsclips	2	2	2	2	2	2	2	2	2	2	2	3	3	3	3
Anzahl Spulen und Schnur	2	2	2	2	2	3	3	3	3	3	3	3	4	4	4
Preis	207	223	228	243	248	280	285	300	305	320	325	349	371	386	391

Breite bis cm	210	220	230	240	250	260	270	280	290	300	310	320	330	340	350
Anzahl Befestigungsclips	3	3	3	3	3	3	3	3	3	3	4	4	4	4	4
Anzahl Spulen und Schnur	4	4	4	4	4	5	5	5	5	5	5	5	5	6	6
Preis	407	411	426	432	447	469	484	489	504	509	534	539	554	576	591

Breite bis cm	360	370	380	390	400	410	420	430	440	450	460	470	480	490	500
Anzahl Befestigungsclips	4	4	4	4	4	5	5	5	5	5	5	5	5	5	5
Anzahl Spulen und Schnur	6	6	6	6	6	6	7	7	7	7	7	7	7	7	7
Preis	596	611	616	632	636	660	683	698	702	718	723	738	743	758	763

#### Aufpreise und Sonderausstattung

Elektro-Antrieb 230 V	p. A. <b>214,00</b>
io-Funkmotor	p. A. <b>351,70</b>
Elektro-Antrieb Loxone ready	p. A. <b>358,20</b>
Metallkette	p. A. <b>13,10</b>

Die in blau abgedruckten Preise sind unverbindlich empfohlene Verkaufspreise (inkl. MwSt.). Die Berechnung erfolgt nach der gültigen Preisliste Elektrozubehör. Elektro-Steuerungen und -Zubehör siehe Preisliste Elektrozubehör.

### Standardzubehör

(je nach Modell im Lieferumfang enthalten)

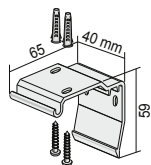

Wand- und Deckenträger für 50 mm

**04-9536**

2er Set **17,30**

**04-9537**

3er Set **26,00**

171 weiß

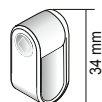

Sicherheitsspannvorrichtung zur Kindersicherheit  
inkl. Montagematerial

**12-9590**

p. St. **5,40**

171 weiß

### Sonderzubehör einzeln bestellbar

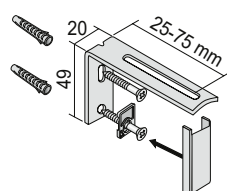

Winkelträger 25 - 75 mm mit Befestigungsset  
Wandabstand 25 - 75 mm

**12-8521**

p. St. **10,60**

171 weiß

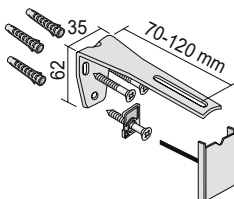

Winkelträger 70 - 120 mm mit Befestigungsset  
Wandabstand 70 - 120 mm

**12-8522**

p. St. **20,20**

171 weiß

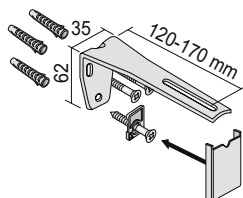

Winkelträger 120 - 170 mm mit Befestigungsset  
Wandabstand 120 - 170 mm

**12-8523**

p. St. **23,20**



171 weiß





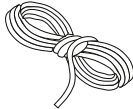
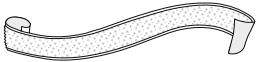

# Zubehör

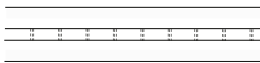
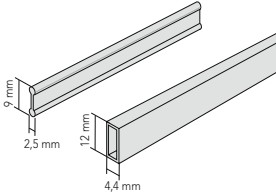
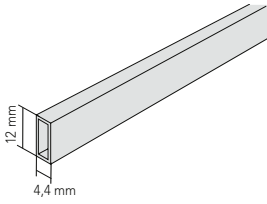
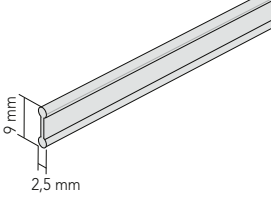
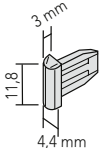
Für alle Modelle

## Standardzubehör

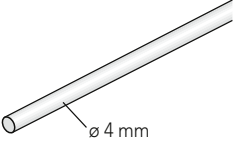
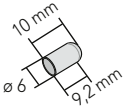
	<p><b>Aufzugsschnur</b> weiß, Ø 0,8 mm</p>	<p><b>04-1955</b> VE 30 m <b>04-4080 001</b> VE 1000 m</p>	<p>p. VE. <b>15,90</b> p. M. <b>0,50</b></p>
	<p><b>Flauschband</b> weiß, Breite 20 mm, zum Annähen an den Stoff</p>	<p><b>04-1395</b> VE 25 m</p>	<p>p. M. <b>0,90</b></p>
	<p><b>Schlaufenband</b> transparent, zum Anbügeln und Nachnähen, Breite 17 mm</p>	<p><b>04-1291</b> VE 100 m</p>	<p>p. M. <b>2,50</b></p>
	<p><b>Hohlsaumband</b> transparent, zum Anbügeln und Nachnähen, für Stäbchen, Breite 30 mm</p>	<p><b>04-1309</b> VE 100 m</p>	<p>p. M. <b>3,20</b></p>
	<p><b>Stäbchenset</b> transparent, bestehend aus: 50 St. Stäbchen à 2 m 2 St. Profilverbinder à 2 m</p>	<p><b>04-1393</b></p>	<p>p. Set <b>218,30</b></p>
	<p><b>Stäbchen</b> transparent, 1 St. à 2 m</p>	<p><b>04-1390</b></p>	<p>p. M. <b>2,70</b></p>
	<p><b>Profilverbinder</b> transparent, 1 St. à 2 m</p>	<p><b>04-1391</b></p>	<p>p. M. <b>2,70</b></p>
	<p><b>Endstopfen</b> transparent, für Stäbchen</p>	<p><b>04-1392</b> VE 100 St.</p>	<p>p. St. <b>0,30</b></p>

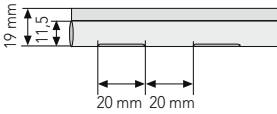
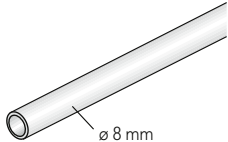
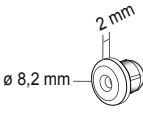
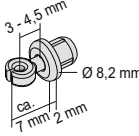

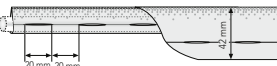

## Standardzubehör

	<p><b>Faltenprofilstab</b> weiß, Ø 4 mm aus Glasfaser, Fixlänge angeben 23,5 g/m</p>	<p><b>04-1695</b> 171 weiß</p>	<p>p. M. 2,00</p>
	<p><b>Endkappe</b> für Faltenprofilstab Ø 4 mm</p>	<p><b>04-1693</b> 171 weiß</p>	<p>p. St. 0,20</p>
	<p><b>Clip</b> transparent, für Faltenprofilstab Ø 4 mm</p>	<p><b>04-1679</b> VE 20 St.</p>	<p>p. St. 0,40</p>
	<p><b>Tunnelband</b> transparent, für Faltenprofilstab Ø 4 mm, zum Anbügeln und Nachnähen</p>	<p><b>04-4420</b> VE 100 m</p>	<p>p. M. 2,10</p>
	<p><b>Faltenprofilrohr</b> Ø 8 mm, aus Aluminium, 60 g/m, Fixlänge</p>	<p><b>04-1672</b> 100 silberferbig 171 weiß</p>	<p>p. M. 7,10</p>
	<p><b>Endkappe</b> für Faltenprofilrohr Ø 8,2 mm</p>	<p><b>04-1673</b> 100 silberferbig 171 weiß</p>	<p>p. St. 0,30</p>
	<p><b>Endkappe</b> für Faltenprofilrohr Ø 8 mm, mit Pendelsicherungsführung</p>	<p><b>04-1676</b> 100 silberferbig 171 weiß</p>	<p>p. St. 0,50</p>
	<p><b>Clip</b> transparent, für Faltenprofilrohr</p>	<p><b>04-1412</b> VE 20 St.</p>	<p>p. St. 0,50</p>
	<p><b>Tunnelband</b> transparent, für Faltenprofilrohr Ø 8 mm, zum Aufbügeln und Nachnähen</p>	<p><b>04-4419</b> VE 100 m</p>	<p>p. M. 2,80</p>

# Zubehör

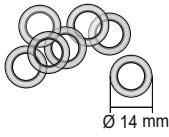
Für alle Modelle

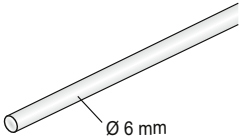
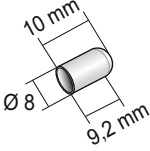
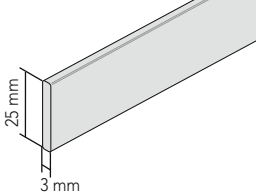
## Standardzubehör

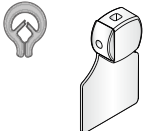
	<b>Ringe</b> transparent, 9 x 14 mm Set bestehend aus 50 Stück	<b>04-1648</b> VE 50 St.	p. Set	<b>3,50</b>
	<b>Set Kindersicherheit für Ringe</b> transparent, für Ring 9 x 14 mm Set bestehend aus je 25 Stück	<b>04-1649</b> VE 25 St.	p. Set	<b>21,30</b>
	<b>Lasche</b> transparent, aus Polyester zum annähen 5 x 50 mm	<b>04-1647</b> VE 50 St.	p. St.	<b>7,10</b>
	<b>Faltenprofilstab</b> weiß, Ø 6 mm aus Glasfaser, Fixlänge angeben 52 g/m	<b>04-1645</b> 171 weiß	p. M.	<b>2,10</b>
	<b>Endkappe</b> für Faltenprofilstab Ø 6 mm	<b>04-1646</b> 171 weiß	p. St.	<b>0,20</b>
	<b>Fallstab</b> aus Aluminium, 25 x 3 mm, Fixlänge, 200 g/m	<b>04-1697</b> 100 silber eloxiert 171 weiß pulverbeschichtet	p. M.	<b>7,10</b>
	<b>Verbindungsschrauben</b> mit Muttern, für Montage an Schienenkörpern, Set bestehend aus 4 Schrauben und 4 Muttern	<b>04-1361</b>	p. Set	<b>2,20</b>
	<b>Schnurklemme und Klammer zur Kindersicherheit</b> Set bestehend aus 20 Schnurklemmen und 20 Klammern	<b>04-2932</b>	p. Set	<b>20,00</b>

## Standardzubehör

	<b>Wandträger Solit</b> 80 mm	<b>12-2917</b> 171 weiß	p. St. 17,30
	<b>Wandträger Solit</b> 130 mm	<b>12-2918</b> 171 weiß	p. St. 19,40
	<b>Aluminium-Träger</b> 150 mm, Ø 20 mm	<b>12-3728</b> 171 weiß	p. St. 25,30
	<b>Aluminium-Träger</b> 250 mm, Ø 20 mm	<b>12-3729</b> 171 weiß	p. St. 26,50
	<b>Wandträger</b> 25 - 72 mm	<b>04-2256</b> 171 weiß	p. St. 7,10
	<b>Wandträger</b> 70 - 120 mm	<b>04-2257</b> 171 weiß	p. St. 17,80
	<b>Wandträger</b> 120 - 170 mm	<b>04-2258</b> 171 weiß	p. St. 18,50





# Konfektionshinweise

SPIN und AMBIENTE	26
VILO	27
AREO	28
AURA	29

# SPIN und AMBIENTE

## Konfektionshinweise

### Breite

bis 800 mm

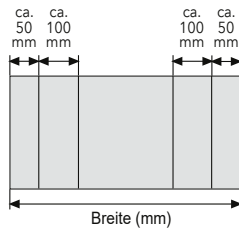

**Hinweis:**  
abweichende Konfektion bei  
Elektroanlagen SPIN bis 1060 mm beachten!

801 bis 1200 mm

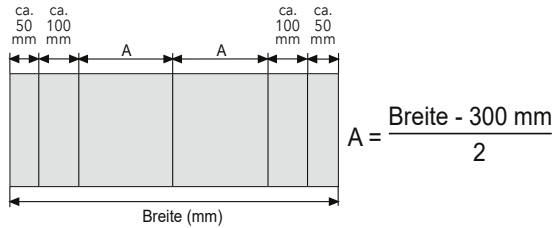

1201 bis 1500 mm

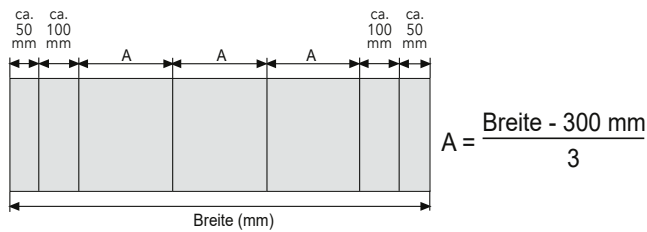

1501 bis 1900 mm

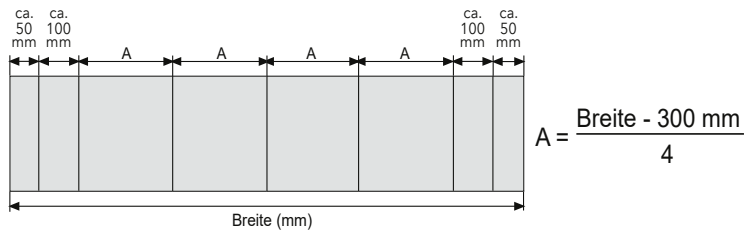

1901 bis 2300 mm

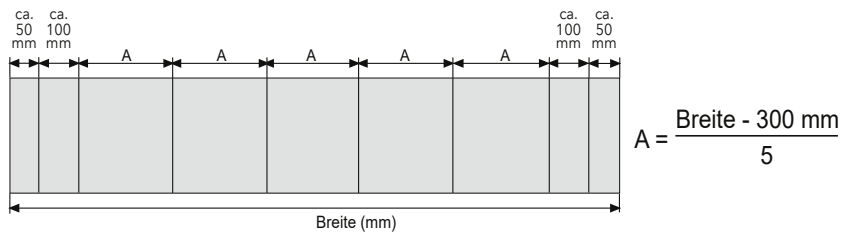

2301 bis 2700 mm

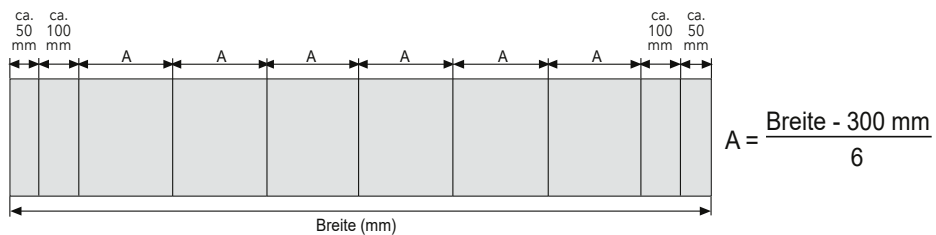

2701 bis 3000 mm

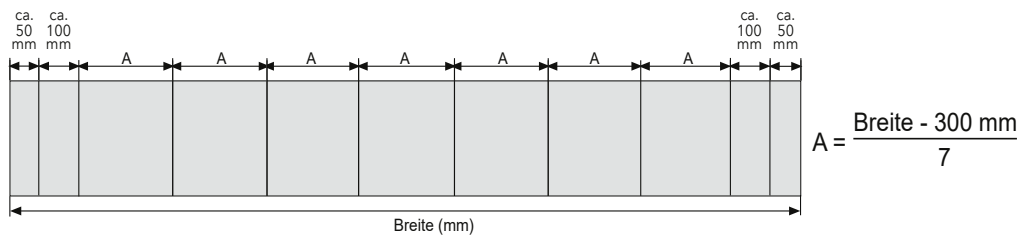

Breite

bis 600 mm

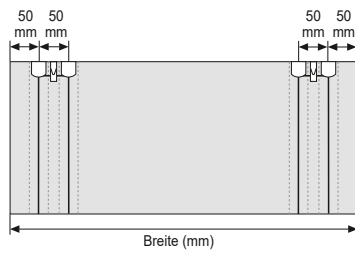

- Band
- Schnurverlauf
- Oberclip
- Mitnehmer
- Wellenstütze
- 25 mm

601 bis 1199 mm

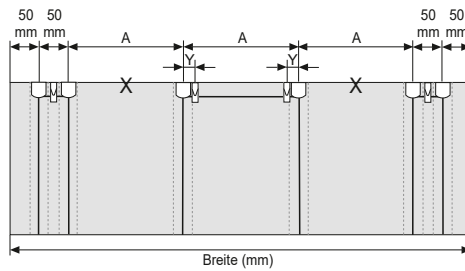

$$A = \frac{\text{Breite} - 200 \text{ mm}}{3}$$

1200 bis 1999 mm

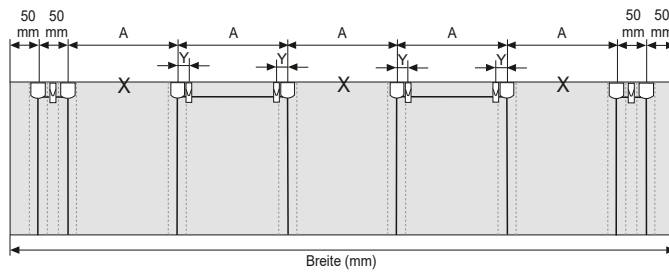

$$A = \frac{\text{Breite} - 200 \text{ mm}}{5}$$

2000 bis 2399 mm

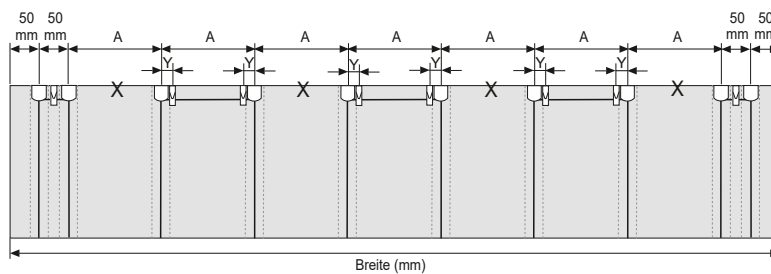

$$A = \frac{\text{Breite} - 200 \text{ mm}}{7}$$

2400 bis 3000 mm

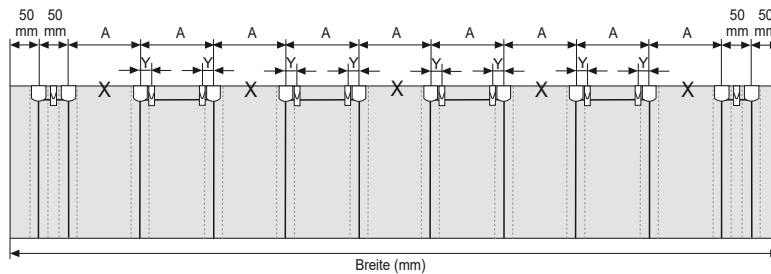

$$A = \frac{\text{Breite} - 200 \text{ mm}}{9}$$

Hinweis: Bitte Abstände maßgenau einhalten, da die Funktion sonst nicht gewährleistet werden kann.

Konfektionshinweise

# AREO

## Konfektionshinweise

### Breite

200 bis 379 mm

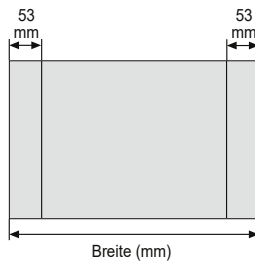

380 bis 659 mm

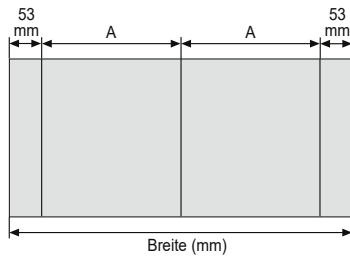

$$A = \frac{\text{Breite} - 106 \text{ mm}}{2}$$

660 bis 939 mm

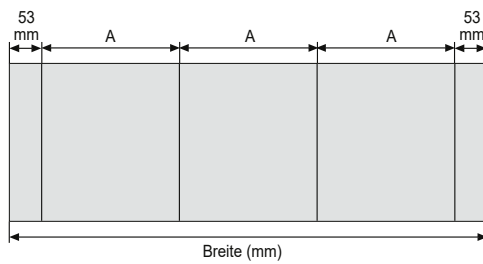

$$A = \frac{\text{Breite} - 106 \text{ mm}}{3}$$

940 bis 1219 mm

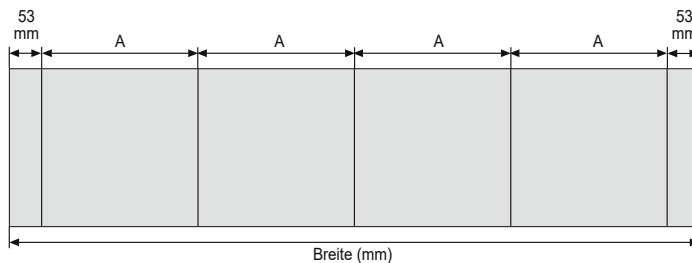

$$A = \frac{\text{Breite} - 106 \text{ mm}}{4}$$

1220 bis 1500 mm

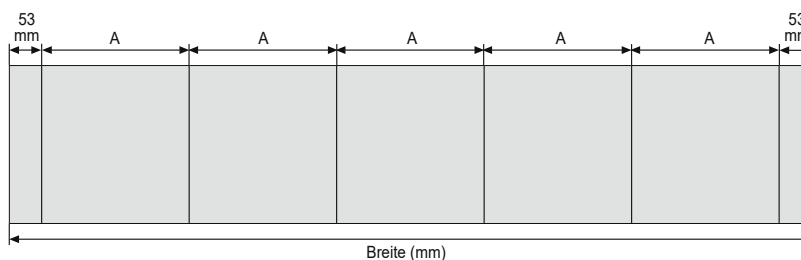

$$A = \frac{\text{Breite} - 106 \text{ mm}}{5}$$

Hinweis: Bitte Abstände maßgenau einhalten, da die Funktion sonst nicht gewährleistet werden kann.

Breite

bis 1000 mm

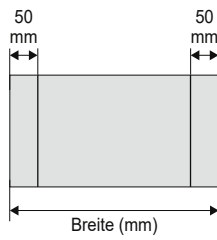

1001 bis 1700 mm

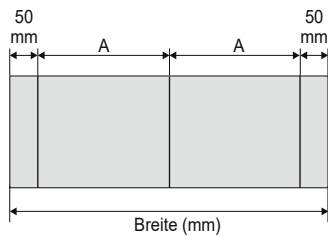

$$A = \frac{\text{Breite} - 100 \text{ mm}}{2}$$

1701 bis 2500 mm

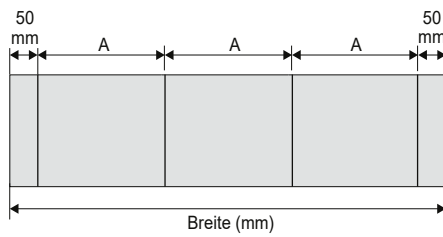

$$A = \frac{\text{Breite} - 100 \text{ mm}}{3}$$

2501 bis 3300 mm

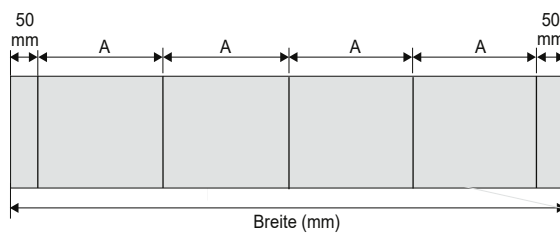

$$A = \frac{\text{Breite} - 100 \text{ mm}}{4}$$

3301 bis 4100 mm

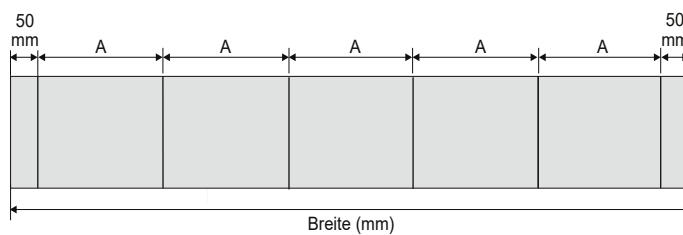

$$A = \frac{\text{Breite} - 100 \text{ mm}}{5}$$

4101 bis 5000 mm

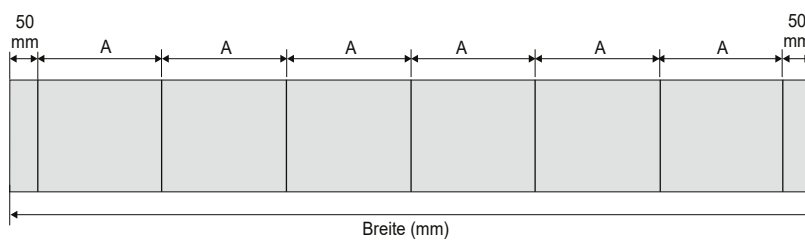

$$A = \frac{\text{Breite} - 100 \text{ mm}}{6}$$



Allgemeine Maßhinweise	32
Senkrechte Fenster und Türen	33
Kindersicherheitsvorrichtung	35
Allgemeine Hinweise	37
Bestellformulare	38

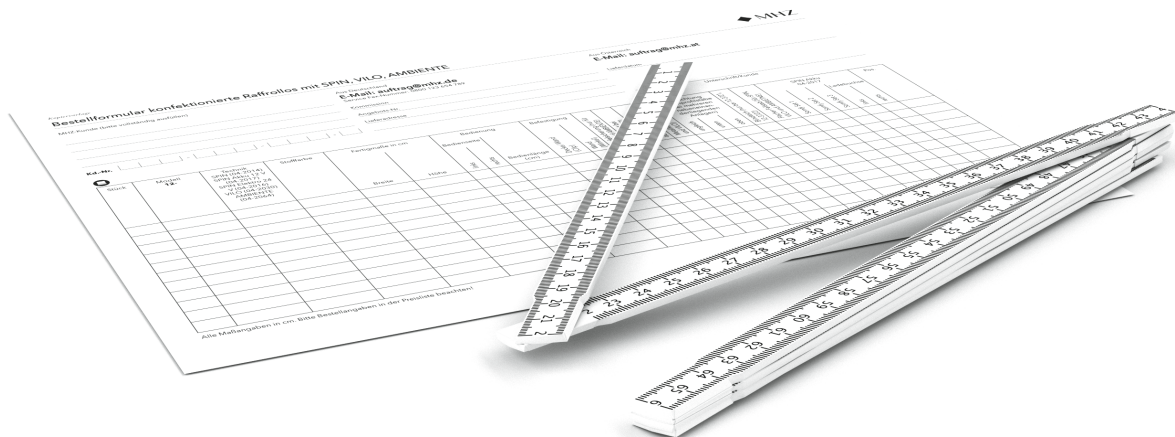

# Allgemeine Maßhinweise

## Für alle Raffrollos

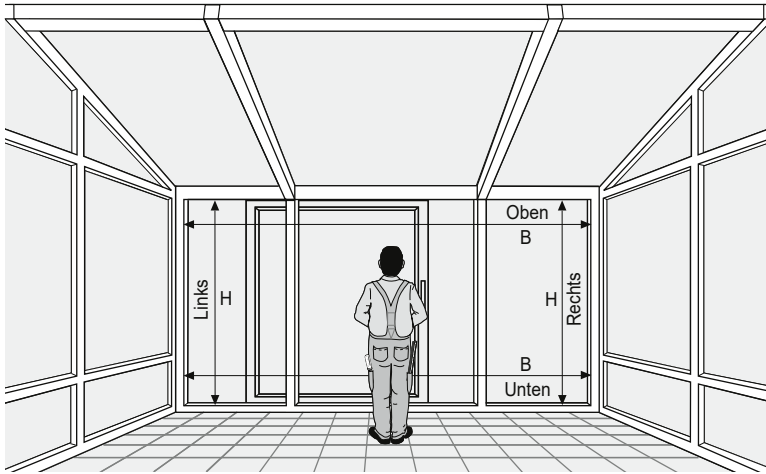

Maße und Skizzen immer aus der Sicht von innen nach außen angeben bzw. anfertigen.

## Für alle Rechteck-Anlagen

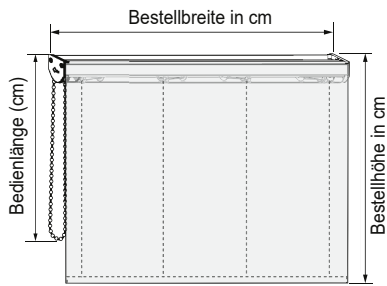

Um Ihre Bestellung korrekt ausführen zu können, benötigen wir die Angaben von fertiger Breite und fertiger Höhe.



# Senkrechte Fenster und Türen

## Wand- und Deckenmontage

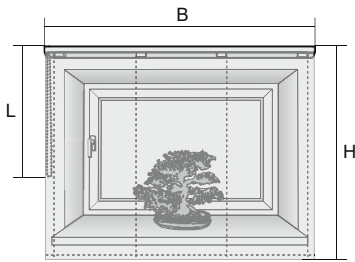

### Montage vor der Fensternische

Bestellbreite B: Nischenbreite + gewünschter Überstand  
Bestellhöhe H: Nischenhöhe + gewünschter Überstand  
Bitte beachten: Pakethöhe, Fensterbank

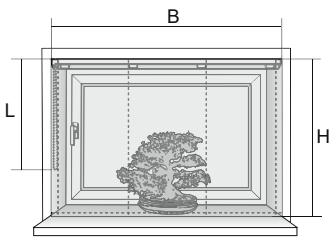

### Montage in der Fensternische

Bestellbreite B: Nischenbreite - 10 mm  
Bestellhöhe H: Nischenhöhe

Maße an mehreren Stellen kontrollieren

Bitte beachten: Pakethöhe, überstehende Beschläge, Fenstergriffe

## Glasleistenmontage für AREO

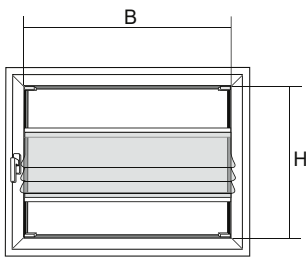

Bestellbreite B: lichte Glasbreite - 5 mm  
Bestellhöhe H: lichte Glashöhe - 5 mm  
Bitte beachten: Anlagentiefe 22 mm

## Fensterflügelmontage mit Wand-, Klemm- oder Glasleistenträger (Front) für AREO

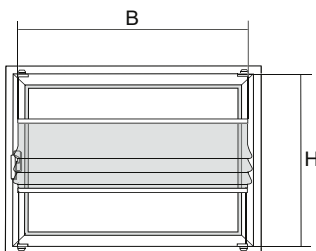

### Winkelträger

Bestellmaße: Breite B = lichte Glasbreite + gewünschter Überstand  
Höhe H = lichte Glashöhe + gewünschter Überstand

### Glasleistenträger (Front)

Bestellmaße: Breite B = Außenkante Glasbreite bis Außenkante Glasleiste  
Höhe H = Außenkante Glasbreite bis Außenkante Glasleiste - 20 mm

### Klemmträger

Bestellmaße: Breite B = lichte Glasbreite + gewünschter Überstand  
Höhe H = Oberkante bis Unterkante - 25 mm

Bitte beachten: Pakethöhe, überstehende Beschläge und Fenstergriffe

# Senkrechte Fenster und Türen

## Klebe-Set für AREO

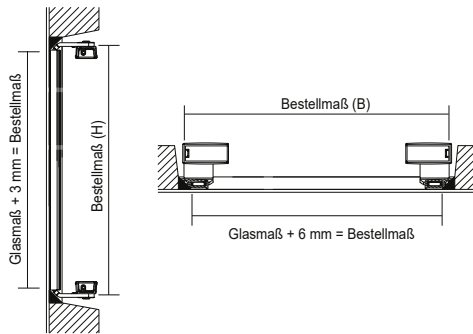

### Fensterrahmen mit Gummidichtung > 3 mm

Bestellmaße: Breite B = Glasmaß + 6 mm  
Höhe H = Glasmaß + 4 mm

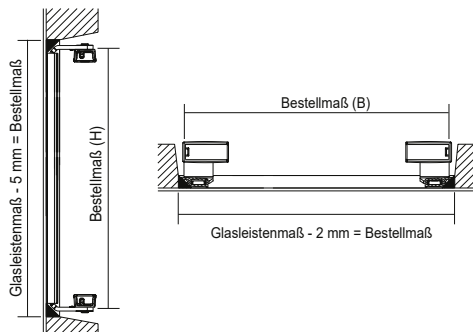

### Fensterrahmen mit Gummidichtung ≤ 3 mm

Bestellmaße: Breite B = Glasleistenmaß - 2 mm  
Höhe H = Glasleistenmaß - 4 mm

## Fensterclip für AREO

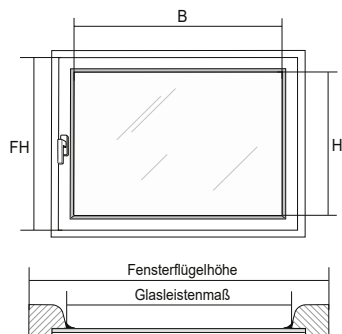

### Gerade Glasleiste

Bestellmaße: Breite B = Glasleistenmaß - 5 mm  
Höhe H = Glasleistenmaß - 5 mm

Sowie Angabe der Fensterflügelhöhe FH

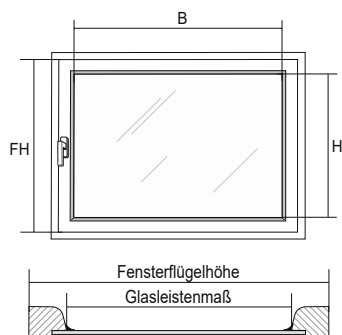

### Schräge Glasleiste

Bestellmaße: Breite B = Glasleistenmaß  
Höhe H = Glasleistenmaß - 5 mm

Sowie Angabe der Fensterflügelhöhe FH

\* Mindestglasleistenschräge 2,5°

## Sicherheitsspannvorrichtung mit Bedienung Kette

Die Sicherheitsspannvorrichtung wird vormontiert an der Kette geliefert.

**Achtung:** Einbauichtung und Kettenspannung beachten. Korrekte Position der Sicherheitsspannvorrichtung muss regelmäßig kontrolliert und im Zweifelsfall nachjustiert werden.

1.) Montage:

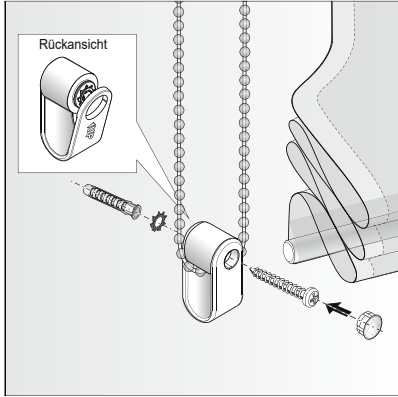

2.) Positionierung:

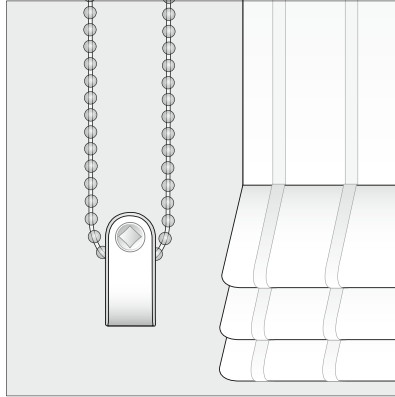

## Hinweis Bedienlänge

### ⚠ Bedienlänge:

Wenn vom Fachbetrieb keine anderen Vorgaben gemacht werden, werden Anlagen mit Sicherheitsspannvorrichtung abhängig von der Bestellhöhe gefertigt:  $\leq 250 \text{ cm}$  = Bedienlänge: max. 100 cm  
 $> 250 \text{ cm}$  = Bedienlänge: Bestellhöhe minus 150 cm

### ⚠ Bitte beachten:

Kettenschleife mit Sicherheitsspannvorrichtung muss bei bekannter Einbauhöhe mindestens 150 cm über dem Boden enden.

## Schnurklemme zur Kindersicherheit

Die Schnurklemme und die Klammer zur Kindersicherheit gehören zur normgerechten, kindersicheren Ausstattung bei Raffrollos (DIN 13120). Sie garantieren eine lösbare Verbindung an zwei Punkten zwischen Schnur und Behang bei Modellen mit Schlaufenband. Schnurklemme und Klammer werden lose, als Zubehör zur reinen Technik geliefert (im Lieferumfang bei Raffrollo-Techniken SPIN, VILO, AMBIENTE enthalten).

1.) Bedienfunktion:

Schnurklemme und Schnurklammer für Aufzugsschnüre

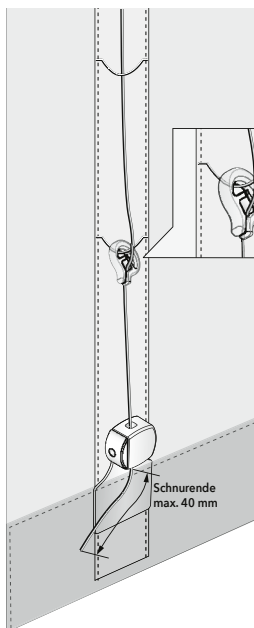

**Achtung:** Aufzugsschnur darf nicht verknotet oder verschmelzt werden, so dass eine Verdickung entsteht, da sonst ein Auslösen in einer Gefahrensituation nicht sichergestellt ist.

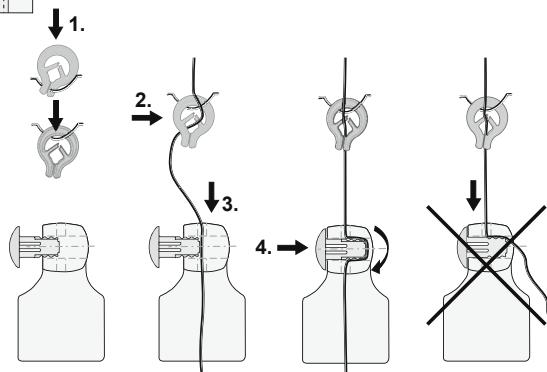

# Kindersicherheitsvorrichtung

## Ringe zur Kindersicherheit

---

Lösbare Ringe gehören zur normgerechten, kindersicheren Ausstattung bei Raffrollos (DIN 13120). Sie garantieren eine lösbare Verbindung an zwei Punkten zwischen Schnur und Behang bei **Modellen mit Faltenprofilstäben**. Beim Auslösen trennen sich Verbindungs- und Endstück von den jeweils angenähten Ringen. Die lösbaren Ringe sind separat im Zubehör bestellbar (im Lieferumfang bei Raffrollo-Technik AURA enthalten).

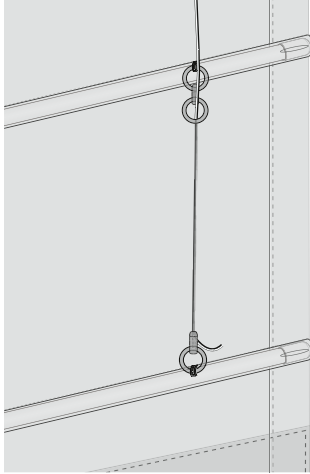

## Allgemeine Geschäftsbedingungen

---

Die allgemeinen Geschäftsbedingungen finden Sie in der jeweils gültigen Fassung auf unserer Homepage [www.mhz.de](http://www.mhz.de).

# Bestellformular Raffollo-Techniken SPIN, VILO, AMBIENTE, AURA

MHZ-Kunde (bitte vollständig ausfüllen)

Aus Deutschland  
**E-Mail: [auftrag@mhz.de](mailto:auftrag@mhz.de)**  
 Service Fax-Nummer: 0800 123 654 789

---

Aus Österreich  
**E-Mail: [auftrag@mhz.at](mailto:auftrag@mhz.at)**

---

Kommission \_\_\_\_\_  
 Angebots-Nr. \_\_\_\_\_  
 Lieferadresse \_\_\_\_\_

Aus Österreich  
**E-Mail: [auftrag@mhz.at](mailto:auftrag@mhz.at)**

Lieferdatum

Kd.-Nr. [ ] [ ] [ ] [ ] - [ ] [ ] [ ] [ ] - [ ] [ ] [ ] [ ] - [ ] [ ] [ ] [ ]

Datum \_\_\_\_\_ Unterschrift/Kunde \_\_\_\_\_



Stück	Modell <b>04-</b>	Fertigmaße in cm		Bedienung		Befestigung		Fallstapfarbe AURA 100 171	Pendelsicherung (nur für SPIN und AMBIENTE)	Metallkette (für SPIN, VILO)	SPIN Akku 04-2017			Ladebuchse	Antriebe AURA	Pos.
		Breite	Höhe	Bedienseite	Bedienlänge (cm)	Decke/Wand (Clip)	Wand (Winkel)				Somy Set 1	Somy Set 2	Somy Set 3			

Alle Maßangaben in cm. Bitte Bestellangaben in der Preisliste beachten!

# Bestellformular Raffollo-Technik AREO



MHZ-Kunde (bitte vollständig ausfüllen)

Aus Deutschland

Aus Österreich

**E-Mail: auftrag@mhz.de**  
Service Fax-Nummer: 0800 123 654 789

**E-Mail: auftrag@mhz.at**

\_\_\_\_\_

Kommission

Lieferdatum

\_\_\_\_\_

Angebots-Nr.

\_\_\_\_\_

Lieferadresse

**Kd.-Nr.** [ ] - [ ] - [ ] - [ ] - [ ] - [ ] - [ ] - [ ]

\_\_\_\_\_ Datum

Unterschrift/Kunde



Stück	Modell <b>04-</b>	Technikfarbe 100 171	Fertigmaße in cm	Technikset A B C	Glasleiste (Decke)	Befestigung				Aluminiumgriff	Pos.	
						Klebe-Set 100 171	Glasleisten-träger 100 171	Klemmträger 100 171	Winkelträger 100 171			Fensterclip 100 171
			Breite	Höhe								

100 silber, 171 weiß

Alle Maßangaben in cm. Bitte Bestellangaben in der Preisliste beachten!



*MHZ Hachtel GmbH & Co. KG · Sindelfinger Straße 21 · D-70771 Leinfelden-Echterdingen · [www.mbz.de](http://www.mbz.de)*

*MHZ Hachtel & Co. Ges.m.b.H. · Laxenburger Str. 244 · A-1230 Wien · [www.mbz.at](http://www.mbz.at)*

*MHZ Hachtel S.à.r.l. · 27, rue de Steinfort · L-8366 Hagen · [www.mbz.lu](http://www.mbz.lu)*

*MHZ Hachtel & Co AG · Eichstrasse 10 · CH-8107 Buchs/Zürich · [www.mbz.ch](http://www.mbz.ch)*

*ATES-Groupe MHZ · 1 B, rue Pégase - CS 20163 · F-67960 Entzheim · [www.ates-mbz.com](http://www.ates-mbz.com)*

*MHZ Tecnología de Protección Solar S.L.U. · C/ Trafalgar 36, Loc. dcha. · [www.mbz-iberia.es](http://www.mbz-iberia.es)*